

clearmaxx

Clear view. Clear air.



QUICK START GUIDE.....	2
FUNCTIONS.....	4
SPARE PARTS.....	6
ENGLISH.....	7
FRANÇAIS.....	8
DEUTSCH.....	9
SVENSKA.....	10
ITALIANO.....	11
ESPAÑOL.....	12
PORTUGUÊS.....	13
NEDERLANDS.....	14
SUOMI.....	15
DANSK.....	16
NORSK.....	17
POLSKI.....	18
ČEŠTINA.....	19
PYCCKNN.....	20
中文.....	21
MAGYAR.....	22
TÜRKÇE.....	23
日本語.....	24
ΕΛΛΗΝΙΚΑ.....	25
БЪЛГАРСКИ.....	26
SLOVENSKÝ.....	27
SLOVENSKI.....	28
ROMÂNĂ.....	29
EESTI.....	30
LIETUVIŠKAI.....	31
LATVIEŠU.....	32
MALTI.....	33
GAEILGE.....	34
HRVATSKI.....	35

1

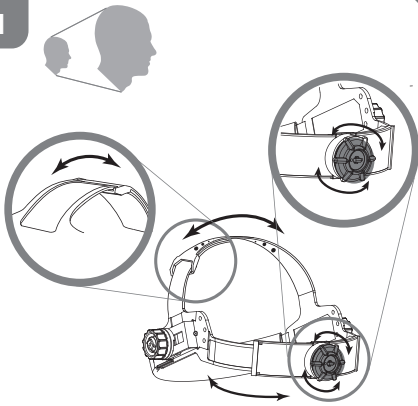

2

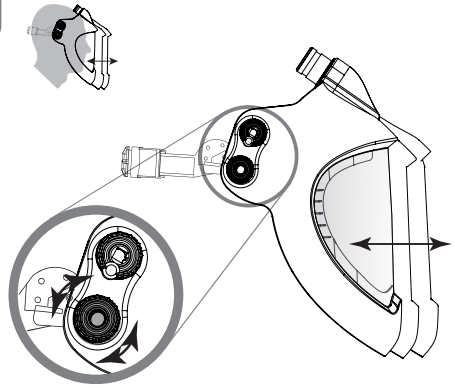

5 B



clearmaxx PAPR

clear

Quick Start

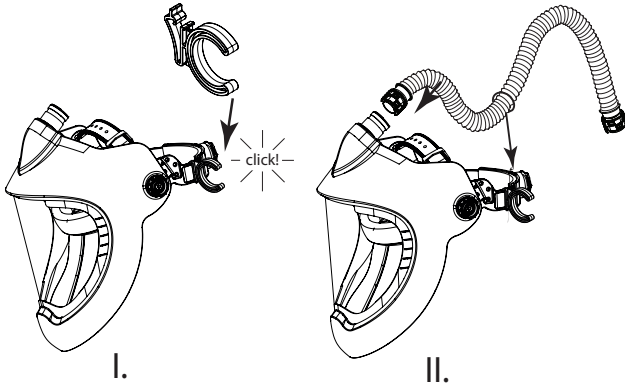

I.

II.

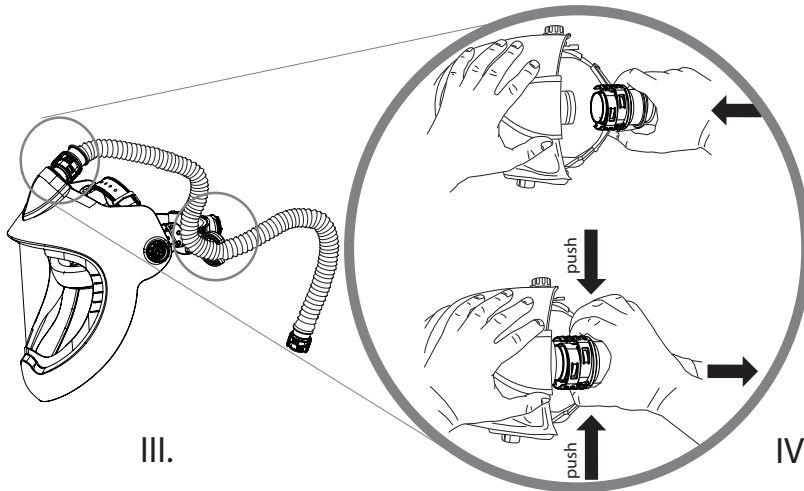

III.

IV.

Air distribution

on

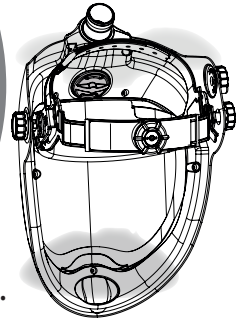
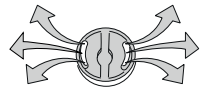

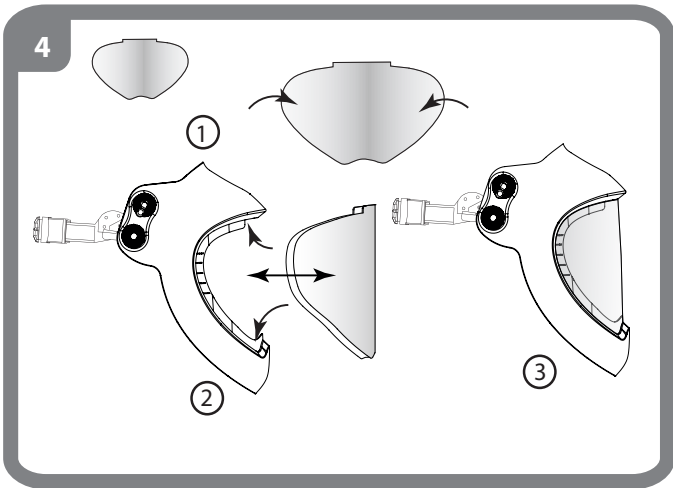
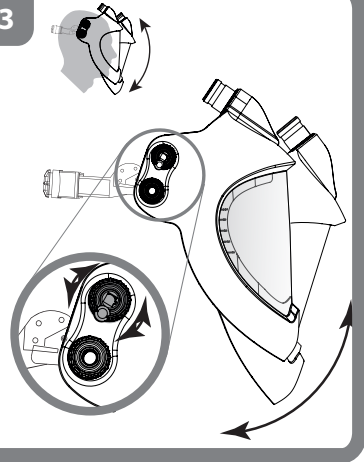

maxx

Part Guide

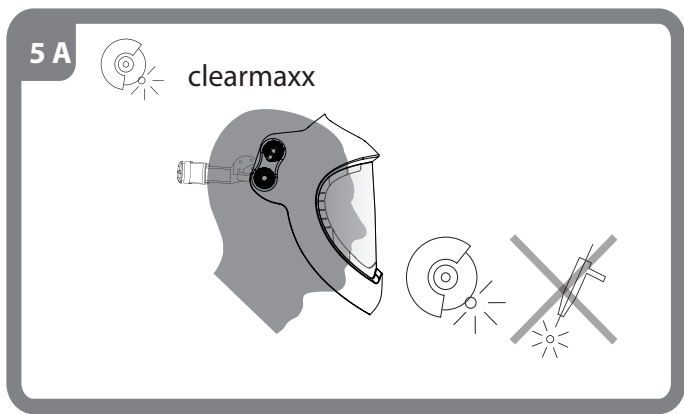

control

off

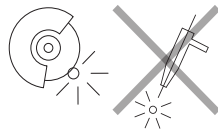
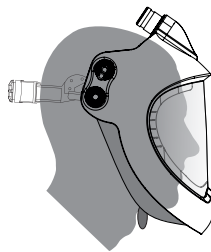
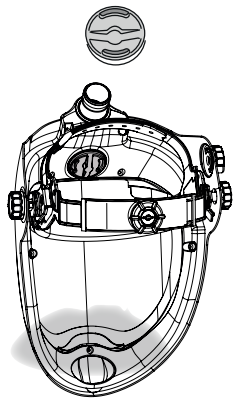

VI.

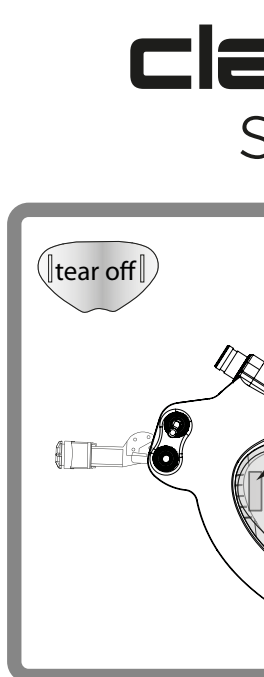
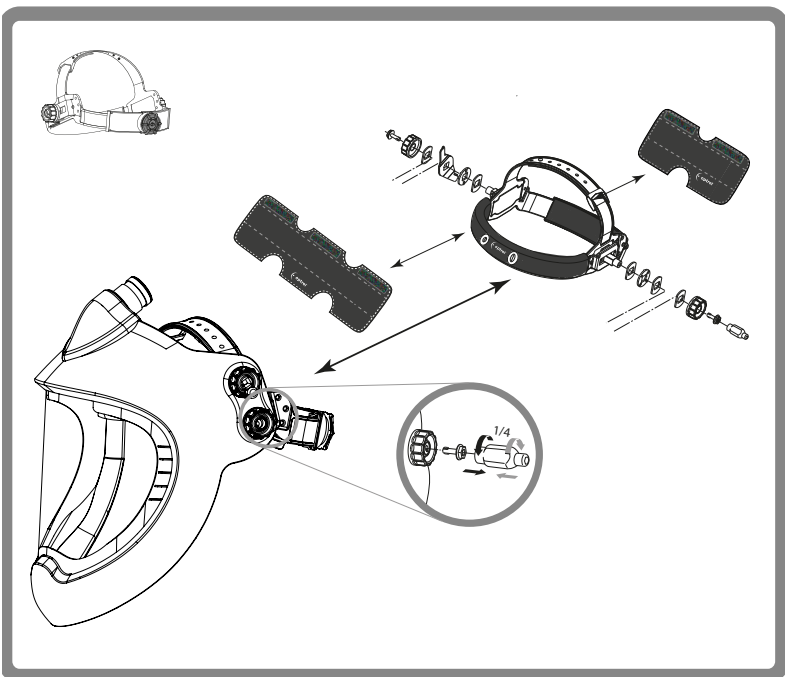
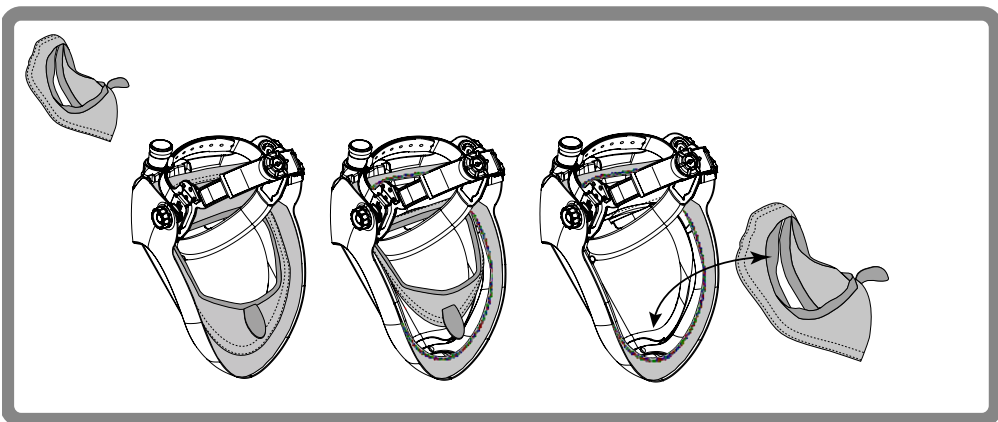
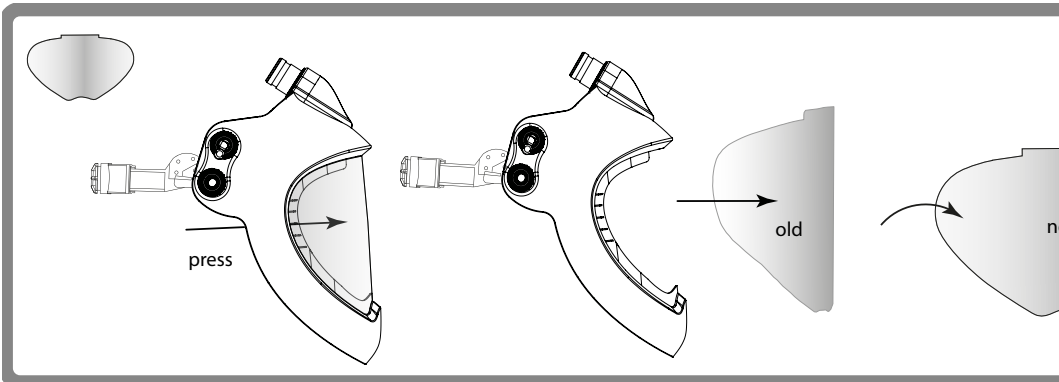

cle
S

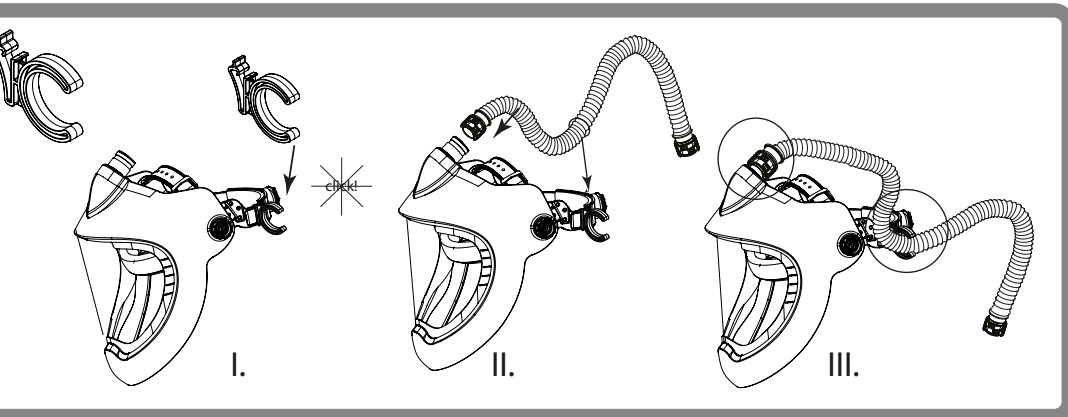
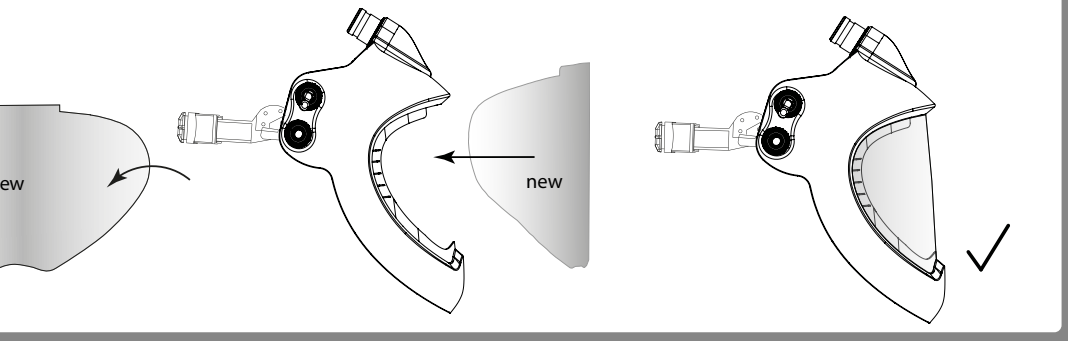





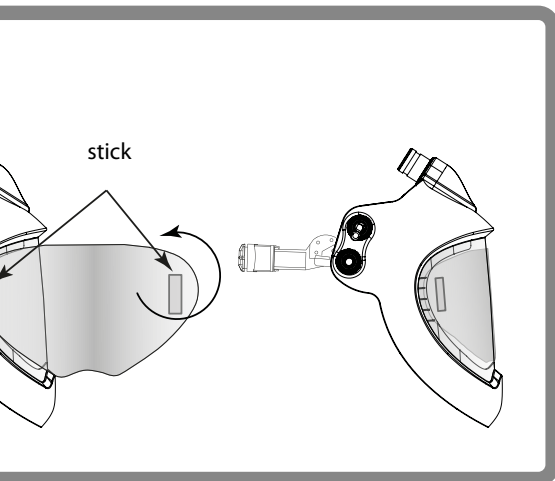





earmaxx

spare parts



• optrel®

article list

	1011.000
PAPR 	4900.020
	5000.038
	5000.039
	4551.024
	5003.263
	4156.010
	5004.073
	5004.020
	5002.900

clearmaxx non PAPR
(1100.000)

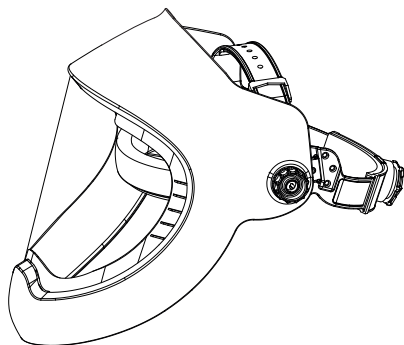

clearmaxx PAPR
(4900.020)

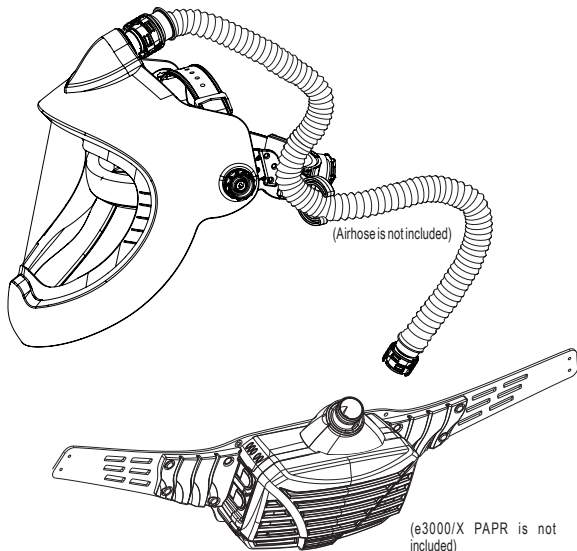

(Airhose is not included)

(e3000/X PAPR is not included)

Die auf dem clearmaxx angebrachte Kennzeichnung bedeutet:

The marking on the clearmaxx indicates:

Le marquage apposé sur le clearmaxx signifie :

Il contrassegno riportato sul clearmaxx contiene i seguenti dati:

EN 175

Kennzeichnung Helmschale:

OS 175 B T
 Hersteller
 Nummer der Norm
 Mittlere Stossenergie
 bei extremen Temperaturen

Marking helmet shell:

OS 175 B T
 Manufacturer
 Number of the standard
 Medium energy / impact
 at extreme temperatures

Marquages masque :

OS 175 B T
 Identification du fabricant
 Marque de certifications
 Impacts moyenne énergie
 aux températures extrêmes

Marcaggi maschera:

OS 175 B T
 Identificazione del fabbricante
 Numero della norma
 Impatto media energia
 a temperature estreme

EN 166

Kennzeichnung
Sicherheitschutzscheibe:

OS 166 F T / B T
 Hersteller
 Nummer der Norm
 Niedrige Stossenergie
 bei extremen Temperaturen
 Mittlere Stossenergie
 bei extremen Temperaturen

Marking safety protection lens:

OS 166 F T / B T
 Manufacturer
 Number of the standard
 Low energy impact
 at extreme temperatures
 Medium energy / impact
 at extreme temperatures

Marquages écran de protection:

OS 166 F T / B T
 Identification du fabricant
 Marque de certifications
 Impacts faible énergie
 aux températures extrêmes
 Impacts moyenne énergie
 aux températures extrêmes

Marcaggi vetro di protezione:

OS 166 F T / B T
 Identificazione del fabbricante
 Numero della norma
 Impatto poco energia
 a temperature estreme
 Impatto media energia
 a temperature estreme

English

Introduction

A grinding helmet is a headgear used to protect eyes, face and neck from dust and particles during grinding. The helmet consists of several parts (see spare parts list). Depending on the model, the helmet can be combined with a safety helmet and / or a PAPR system (Powered Air Purifying Respirator).

Safety instructions

Read these operating instructions carefully before using the equipment. Incorrect use could endanger life and limb and void warranty claims against the manufacturer.

Performance of the PPE / Applications / Risks

An unlimited clear view of your workplace with or without filtered air distribution (depending on the model) with adjustable air distribution makes the clearmaxx a unique face and respiratory protection system with the highest level of safety. Spare parts and accessories see Quick Start Guide.

Ideal for: Grinding applications, metal industry, food industry, sand blasting, wood applications, painting, landfills and agriculture.

In case of high air moisture content or major temperature differences, the visor can fog up thus causing impaired vision. If the mechanical seal is incorrectly installed or defective, there is a risk of air pollutants entering the helmet (PAPR version). Further risks / restrictions see below.

Precautions and protective restrictions

- Before using the product, always check that the equipment is complete and that no damage has occurred during transport. Never use faulty or damaged equipment.
- The user must be familiar with the correct use of his/her personal protective equipment.

PAPR version only:

- The user of this head gear must also follow the instructions for the PAPR system and the filters.
- Use the anti-fog visor only in conjunction with a switched-on PAPR system.
- The helmet should only be used in conjunction with a certified ventilator that meets the requirements of national standards.
- The filtered air overpressure in the protective head gear is the primary protection factor that prevents the ingress of air pollutants.
- A disabled PAPR system does not protect the user's respiratory organs. A switched off ventilator could lead to an increase in the carbon dioxide concentration and to a dangerous drop in oxygen in the head gear.
- Make sure that the sealing line of the head gear is pressed firmly against your face; this is the only way to guarantee a perfect level of protection.
- The protection factor may be impaired if the user's hair or beard protrudes onto the mechanical seal part.
- Strong wind from the side or back can impair the protection offered by the helmet. In the event of extremely high levels of environmental particle contamination, inhalation may cause very low pressure in the helmet. This could impair the protection. In this case, do not remove the helmet or switch off the fan until you have left the danger area.

The fog-free clearmaxx visor must not be used:

- in a flammable or explosive atmosphere,
- if the inhaled air lacks oxygen (Europe: <17%, Australia <19%) or the toxin concentration is so high that the protection class is above TH3P for Europe and above P3 for Australia, in environments where there is an imminent danger to life and limb.

You must also wear appropriate protective clothing to protect the rest of your body. In some circumstances, particles or substances released by work processes can cause allergic skin reactions in susceptible individuals.

Helmet materials that come into contact with the skin can cause allergic reactions in sensitive individuals. The anti-fog protective visor may only be used for grinding and for applications where particles, smoke or dust which can damage the respiratory tract are generated. Never use the helmet for other applications. The helmet can affect the field of view due to constructive features. As a result, signal lights or warning lights may not be seen. Furthermore, there is a risk of bumping due to the larger circumference (head with helmet). The helmet also impairs hearing and reduces the sensation of heat. The manufacturer shall not be liable if the anti-fog visor is used for any purpose other than the intended purpose or in violation of the operating instructions.

Warranty & liability

For the warranty conditions, please refer to the instructions provided by your national sales organisation. For more information, please contact your retailer. The warranty only applies to material and manufacturing defects. In the event of damage caused by unintended use, tampering or any use not intended by the manufacturer, the warranty or liability shall be void. Similarly, liability and warranty are void if spare parts other than those sold by the manufacturer are used.

Estimated service life

The anti-fog visor does not have an expiration date. The product can be used as long as no visible or invisible damage or malfunctions occur.

How to use (Quick Start Guide) p. 2-3

Both Models (Standard and PAPR):

1. Head strap. Set the upper adjusting strap (p. 2-3) to suit your head size. Push in the locking knob (p. 2-3) and turn it until the head strap is fitting securely but without applying pressure.
2. Distance from eyes. The distance between the protective glass and the eyes can be adjusted by releasing the locking knobs (p. 2-3). Adjust both sides equally and do not tilt. Then tighten the locking knobs again.
3. Helmet angle. The helmet angle can be adjusted using the rotary knob (p. 2-3).
4. Fastening the visor. Fasten the lower part of the visor in the corresponding opening. Then slide the upper part of the visor under the upper edge of the visor. Push the side edges of the visor into the lower grooves. (p. 2-3).

PAPR Version only:

- I-III Air hose holder. Click the air hose holder onto the headgear following the illustrations (p. 2-3) Step I. Connect the air hose to the helmet (steps II and III) and click the air hose into the air hose holder to fit in place.
- IV Air distribution. The air flow distribution can be adjusted from 100% in the breathing zone to 80% in the breathing zone and 20 % in the forehead zone to generate a cooling effect (p. 2-3).
- V Faceseal. Turn the adjusted helmet upside down and pull the mechanical seal strip under your chin. Make sure that the mechanical seal sits flush against your skin and that there is no leakage (p. 2-3).

Cleaning, disinfection and Maintenance

non PAPR and PAPR version:

Check your personal protective equipment (PPE) regularly in accordance with the operating instructions. Use a clean cloth moistened with soapy water to clean the fog-free visor inside and out. Let the helmet dry in a clean environment. Replace sweatbands and comfort bands regularly for reasons of hygiene.

PAPR version:

Clean the ventilator, air hose and safety helmet with a clean cloth moistened with soapy water. Let the appliance dry at room temperature. Do not use strong detergents, solvents, alcohol or cleaners that contain abrasives. The mechanical seal is washable (hand wash, do not spin).

Check the mechanical seal and the air nozzle for holes, cracks or other damage and ensure that they are correctly positioned on the helmet (see operating instructions). Do not use the system until all worn or damaged parts have been replaced.

Clean the outside and inside of the clearmaxx with a damp cloth and soapy water. The mechanical seal (PAPR version) should either be removed and washed by hand or carefully wiped off while fitted to the helmet. Use soapy water or a mild disinfectant. Replace the mechanical seal from time to time.

Storage

The anti-fog visor must be stored at room temperature and low humidity. Store the helmet in the original packaging or in a dedicated backpack or in a PAPR bag increases the service life.

Removing / installing the visor (p. 4-5)

Removing the visor:

- Pull the lower part of the visor edge.
- Simultaneously push out starting at the bottom inside of the visor.

Attaching the visor:

- Fasten the lower part of the visor in the corresponding opening.
- Slide the upper part of the visor under the upper edge of the visor.
- Push the side edges of the visor into the lower grooves.

Replacing the mechanical seal (PAPR version only)

- Remove the washable part of the mechanical seal by carefully pulling apart the hook and loop fastener.
 - The removable part of the mechanical seal is washable (hand wash, do not spin).
 - Clean the fixed part of the mechanical seal with a clean cloth moistened with soapy water or a mild disinfectant.
 - Allow to dry in the air and assemble in reverse order.
- Never use a damaged mechanical seal.
Replace the mechanical seal every six months.

Technical data

(We reserve the right to make technical changes at any time)

Weight	non PAPR: 334g / 11,782 oz PAPR: 500g / 17,637 oz
Material	Helmet shell: Polyamide Visor: Polycarbonate
Operating temperature	- 10°C bis + 55°C / 14°F bis 131°F
Storage temperature	- 20°C to + 80°C / - 4°F to 176°F
Shape stability	Helmet shell: up to 220°C / 428°F Visor: up to 137°C / 279°F
Markings:	OS EN 175 BT (Helmet Shell) OS EN 166 BT (Visor) complies with CSA Z94.3 ANSI OS Z87+ EAC
Additional markings for PAPR version (notified body CE 1024)	EN 12941 (TH3 in combination with e3000/X, TH1 in combination with hardhat and e3000/X) EN 14594 (2B in combination with suppliedair, 1B in combination with hardhat and suppliedair)

Declaration of conformity

See the Internet address on the last page.

Legal information

This document complies with the requirements of EU Regulation 2016/425 section 1.4 of Annex II.

Notified body

For detailed information see last page.

Français

Introduction

Un casque de meulage est un couvre-chef utilisé pour protéger les yeux, le visage et le cou de la poussière et des particules lors du ponçage. Le casque est composé de plusieurs pièces (voir la liste des pièces de rechange). Selon le modèle, le casque peut être associé à un casque de sécurité et/ou à un système PAPR (Powered Air Purifying Respirator).

Consignes de sécurité

Veillez lire attentivement les instructions d'utilisation avant d'utiliser l'équipement. Une utilisation incorrecte pourrait mettre en danger la vie et l'intégrité corporelle peut annuler tout recours en garantie contre le fabricant.

Applications

Une visibilité claire et illimitée de votre espace de travail, avec ou sans distribution d'air pur filtré (selon le modèle) et distribution d'air réglable font du clearmaxx un système unique de protection respiratoire et du visage qui offre le niveau de sécurité le plus élevé. Pièces de rechange et accessoires, voir le Guide de prise en main rapide.

Ideal pour : applications de meulage, industrie métallurgique, industrie alimentaire, sablage, applications de travail du bois, peinture, sites d'enfouissement et l'agriculture.

Un taux d'humidité élevé et/ou une différence de température importante peuvent entraîner la formation de buée sur la visière, ce qui se traduit par une mauvaise visibilité. Si une garniture d'étanchéité à anneau glissant est mal installée ou défectueuse, des polluants atmosphériques risquent de parvenir dans le casque (Version PAPR). Voir les autres risques/restrictions plus bas.

Précautions et restrictions en matière de protection /risques

- Avant d'utiliser le produit, vérifiez toujours que l'équipement est complet et qu'il n'a subi aucun dommage pendant le transport. N'utilisez jamais un équipement défaillant ou endommagé.
- L'utilisateur doit être familiarisé avec l'utilisation correcte de son équipement de protection individuelle.

Version avec PAPR seulement :

- The user of this head top need also to follow the instructions of the PAPR system and the filters.
- N'utilisez le casque à visière transparente uniquement lorsqu'il est relié à système PAPR en fonctionnement.
- Il convient d'utiliser le casque seulement en association avec un ventilateur certifié qui correspond aux exigences des normes nationales.
- La suppression de l'air filtré à l'intérieur du casque de protection est le principal facteur de protection qui empêche la pénétration des contaminants présents dans l'air ambiant.
- Un système PAPR désactivé ne protège pas les organes respiratoires de l'utilisateur. Un ventilateur éteint pourrait conduire à une augmentation de la concentration de dioxyde de carbone et une diminution dangereuse du taux d'oxygène à l'intérieur du casque.
- Assurez-vous que la ligne de scellement du casque est parfaitement ajustée sur le visage ; c'est la seule manière de garantir un parfait niveau de protection.
- Le facteur de protection peut être réduit si l'utilisateur a les cheveux ou la barbe s'étendant jusqu'à la partie qui réalise l'étanchéité avec le visage.
- Un vent fort latéralement ou par l'arrière peut affecter la protection offerte par le casque. En cas de pollution par des particules extrêmement élevée de l'environnement, l'inspiration peut causer une très basse pression à l'intérieur du casque, ce qui en réduit la protection. Dans ce cas, ne retirez pas le casque et n'éteignez pas le ventilateur avant d'avoir quitté la zone de danger.

Le casque à visière transparente clearmaxx ne doit pas être utilisé :

- dans une atmosphère inflammable ou explosive,
- si l'air inhalé présente un faible taux d'oxygène (Europe : < 17 %, Australie : < 19 %) ou si la concentration de toxines est élevée au point d'imposer une classe de protection supérieure à TH3 pour l'Europe et P3 pour l'Australie),
- dans les environnements où il existe un danger immédiat pour la vie et l'intégrité corporelle.

Pour protéger le reste de votre corps, vous devez également porter des vêtements de protection appropriés. Dans certaines circonstances, les particules et les substances libérées par les processus de travail peuvent déclencher des réactions cutanées allergiques chez les personnes prédisposées en conséquence. Les matières du casque qui entrent en contact avec la peau peuvent provoquer des réactions allergiques chez les personnes sensibles. Le casque à visière transparente de protection doit uniquement être utilisé pour les travaux de meulage et les applications qui produiront des particules, des vapeurs ou des poussières qui peuvent endommager les voies respiratoires. N'utilisez jamais le casque pour d'autres applications. Le casque peut affecter le champ de vision en raison de caractéristiques constructives. En conséquence, les feux de signalisation ou les témoins peuvent ne pas être vus. De plus, il existe un risque de choc en raison de la circonférence plus grande (tête avec casque). Le casque réduit également le sens de l'ouïe et de la chaleur.

Le fabricant n'assume aucune responsabilité lorsque le casque à visière transparente est utilisé à des fins autres que l'usage pour lequel il a été conçu ou en ne respectant pas les instructions d'utilisation.

Garantie et responsabilité

Veillez consulter les instructions de l'organisation commerciale nationale d'Oprel pour les dispositions relatives à la garantie. Veuillez contacter votre distributeur Oprel pour plus d'informations à ce sujet. La garantie couvre uniquement le matériel et les défauts de fabrication. Nous déclinons toute garantie ou responsabilité dans le cas de dommages causés par une utilisation inadaptée, une intervention non autorisée ou par une utilisation non prévue par le fabricant. De même, toute responsabilité ou garantie perd sa validité en cas d'utilisation de pièces de rechange autres que celles vendues par Oprel.

Durée de vie théorique

Le casque à visière transparente n'a pas de date d'expiration. Le produit peut être utilisé tant qu'il ne présente aucun dommage visible ou invisible ni aucun problème fonctionnel.

Utilisation (Quick Start Guide) p. 2-3

Les deux modèles (Standard et avec PAPR) :

- Serre-tête. Ajustez le serre-tête réglable supérieur (p. 2-3) à la taille de votre tête. Enfoncez le bouton à cliquer (p. 2-3) et tournez-le jusqu'à ce que le serre-tête soit parfaitement ajusté, mais sans exercer de pression.
- Distance des yeux. Vous pouvez régler la distance entre la visière de protection et les yeux en libérant

les boutons de verrouillage (p. 2-3). Réglez les deux côtés de la même manière et sans inclinaison. Resserrez ensuite les boutons de verrouillage.

- Angle du casque. Vous pouvez régler l'angle du casque à l'aide du bouton rotatif (p. 2-3).
- Montage de la visière. Fixez la partie inférieure de la visière dans l'ouverture prévue. Faites ensuite glisser la partie supérieure de la visière sous la lisière supérieure de la visière. Faites glisser les bords latéraux de la visière dans les rainures du bas. (p. 2-3).

Version avec PAPR seulement :

I-III Support de tuyau d'air. Enclipssez le support de tuyau d'air sur le serre-tête comme illustré par les figures (p. 2-3), étape I. Raccordez ensuite le tuyau d'air au casque (étapes II et III), puis enclipssez le tuyau d'air dans son support pour le fixer.

IV Distribution d'air. La distribution du flux d'air peut être réglée de 100 % dans la zone de respiration à 80 % dans la zone de respiration et 20 % dans la zone du front pour produire un effet de rafraîchissement (p. 2-3).

V Joint facial. Placez le casque réglé sur votre tête et tirez la bande du joint facial sous votre menton. Veillez à ce que le joint facial soit bien en contact avec votre peau et il n'y ait aucune fuite (p. 2-3).

Nettoyage, désinfection et entretien

Version avec et sans PAPR :

Vérifiez régulièrement votre équipement de protection individuelle (EPI) conformément aux instructions d'utilisation. Nettoyer l'intérieur et l'extérieur de la visière à l'aide d'un chiffon propre imprégné d'eau savonneuse. Laissez le casque sécher dans un environnement propre. Remplacez régulièrement les bandeaux absorbants et les bandeaux de confort pour des raisons d'hygiène.

Version avec PAPR :

Nettoyez le ventilateur, le tuyau d'air et le casque de sécurité à l'aide d'un chiffon propre imprégné d'eau savonneuse. Laissez l'appareil sécher à température ambiante. N'utilisez pas de détergents puissants, de solvants, d'alcool ou de produits de nettoyage contenant des abrasifs. Le joint facial est lavable (lavage à la main, ne pas essorer). Examinez le joint facial et la buse d'air pour vérifier l'absence de trous, de fissures ou d'autres dommages et qu'ils soient correctement positionnés sur le casque (voir les instructions d'utilisation). N'utilisez pas le système avant d'avoir remplacé toutes les pièces usées ou endommagées. Nettoyez l'intérieur et l'extérieur du clearmaxx avec un chiffon humide et de l'eau savonneuse. Le joint facial (avec PAPR) doit soit être détaché et lavé à la main, soit essuyé prudemment en le laissant sur le casque. Utilisez de l'eau savonneuse ou un désinfectant doux. Remplacez occasionnellement le joint facial.

Stockage

Le casque à visière transparente doit être stocké à température ambiante et à faible taux d'humidité. Stockez le casque dans son emballage d'origine ou dans un sac à dos dédié ou encore un sac à PAPR afin de prolonger sa durée de vie.

Dépose / pose de la visière (p. 4-5)

Pose de la visière :

- Tirez sur le côté de la visière dans la partie inférieure.
- En même temps, poussez sur la face inférieure inférieure de la visière vers l'extérieur.

Pose de la visière :

- Fixez la partie inférieure de la visière dans l'ouverture prévue.
- Faites glisser la partie supérieure de la visière sous la lisière supérieure de la visière.
- Faites glisser les bords latéraux de la visière dans les rainures du bas.

Remplacement du joint facial (seulement la version avec PAPR)

- Retirez la partie lavable du joint facial en tirant délicatement sur l'attache Velcro pour la séparer.
- La partie amovible du joint facial est lavable (lavage à la main, ne pas essorer)
- Nettoyez la partie fixe du joint facial avec un chiffon propre imprégné d'eau savonneuse ou d'un désinfectant doux.
- Laissez sécher à l'air et remontez dans l'ordre inverse.

N'utilisez jamais un joint facial endommagé.

Remplacez le joint facial tous les 6 mois.

Caractéristiques

(Nous nous réservons le droit d'apporter des modifications techniques)

Poids	Sans PAPR : 334g / 11,782 oz PAPR : 500g / 17,637 oz
Matériau	Coque du casque : Polyamide Visière : Polycarbonate
Température de service	-10°C à +55°C / 14°F à 131°F
Température de stockage	-20°C à +80°C / -4°F à 176°F
Stabilité de la forme	Coque du casque : jusqu'à 220°C / 428°F Visière : jusqu'à 137°C / 279°F
Marquages :	OS EN 175 BT (Coque du casque) OS EN 166 BT (Visière) Conforme à la norme CSA Z94.3 ANSI OS Z87+ EAC
Marquages supplémentaires pour la version avec PAPR (Organisme notifié CE 1024)	EN 12941 (TH3 en combinaison avec e3000/X, TH1 en combinaison avec hardhat et e3000/X) EN 14594 (2B en combinaison avec supplied air, 1B en combinaison avec hardhat et suppleair)

Certificat de conformité

Voir l'adresse Internet à la dernière page.

Informations légales

Le présent document est conforme aux exigences du Règlement UE 2016/425, alinéa 1.4 de l'Annexe II. Organisme notifié

Voir les informations détaillées à la dernière page.

Deutsch

Einführung

Ein Schliefhelm ist eine Kopfbedeckung, die bei Schleifarbeiten dazu dient, Augen, Gesicht und Hals vor Staub und Partikeln zu schützen. Der Helm besteht aus mehreren Teilen (siehe Ersatzteilliste). Je nach Modell kann der Helm mit einem Schutzhelm und/oder einem PAPR-System (Powered Air Purifyin Respirator) kombiniert werden.

Sicherheitsanweisungen

Lesen Sie diese Betriebsanweisungen vor dem Gebrauch der Ausrüstung sorgfältig durch. Eine falsche Verwendung könnte Leib und Leben gefährden und Gewährleistungsansprüche gegenüber dem Hersteller ungültig machen.

Leistung der PSA / Anwendungen / Risiken

Eine unbegrenzt klare Sicht auf Ihren Arbeitsplatz mit oder ohne Luftgefilterter Luftverteilung (abhängig vom Modell) mit justierbarer Luftverteilung macht den clearmaxx zu einem einzigartigen Gesichtss- und Atemschutzsystem mit höchstem Sicherheitsniveau. Ersatzteile und Zubehör siehe Quick Start Guide. Ideal für: Schleifanwendungen, Metallindustrie, Lebensmittelindustrie, Sandstrahlen, Holzapplikationen, Anstrich, Depoien und Landwirtschaft.

Bei hoher Luftfeuchtigkeit / Temperaturdifferenz kann das Visier beschlagen was zu einer schlechten Sicht führt. Bei unsachgemäß montierter oder defekter Gleitringdichtung besteht die Gefahr dass Luftschadstoffe in den Helm gelangen können (PAPR Version). Weitere Risiken / Einschränkungen siehe weiter unten.

Vorsichtsmaßnahmen, protektive Einschränkungen und Risiken

- Vor Verwendung des Produkts immer prüfen, dass die Ausrüstung vollständig ist und dass während des Transports keine Schäden entstanden sind. Niemals eine fehlerhafte oder beschädigte Ausrüstung verwenden.
- Der Benutzer muss mit der richtigen Nutzung seiner persönlichen Schutzausrüstung vertraut sein.

Nur PAPR-Version:

- Der Benutzer dieses Kopfteils muss auch die Anweisungen des PAPR-Systems und der Filter einhalten.
- Verwenden Sie das beschlagfreie Visier nur in Verbindung mit einem eingeschalteten PAPR-System.
- Der Helm sollte nur in Verbindung mit einem zertifizierten Lüfter verwendet werden, der den Anforderungen der nationalen Standards entspricht.
- Der gefilterte Lüfterdruck im Schutzkopfteil ist der primäre Schutzfaktor, der das Eindringen von Luftschadstoffen verhindert.
- Ein abgeschaltetes PAPR-System schützt die Atemorgane des Benutzers nicht. Ein abgeschalteter Lüfter könnte zu einer Erhöhung der Kohlendioxidkonzentration und zu einem gefährlichen Sauerstoffabfall im Kopfteil führen.
- Sicherstellen, dass die Dichtungslinie des Kopfteils fest am Gesicht sitzt; nur dann kann ein perfektes Schutzniveau garantiert werden.
- Der Schutzfaktor kann reduziert werden, wenn der Benutzer Haare oder einen Bart hat, die/der sich auf den Gleitringdichtungsteil erstrecken/erstreckt.
- Ein starker Wind von der Seite oder von hinten kann den vom Helm gebotenen Schutz beeinträchtigen. Im Falle einer extrem hohen Umweltpartikelverunreinigung kann durch Einatmen ein sehr geringer Druck im Helm verursacht werden. Dies könnte den Schutz mindern. In diesem Fall den Helm erst entfernen oder den Lüfter abschalten, bis die Gefahrenzone verlassen wurde.

Das beschlagfreie clearmaxx-Visier darf nicht verwendet werden:

- in einer feuergefährlichen oder explosiven Atmosphäre,
- wenn es der eingeatmeten Luft an Sauerstoff mangelt (Europa: <17 %, Australien: <19 %) oder die Konzentration von Toxinen so hoch ist, dass eine Schutzklasse über TH3P für Europa und P3 für Australien liegt,
- in Umgebungen, in denen unmittelbare Gefahr für Leib und Leben besteht.

Um den Rest Ihres Körpers zu schützen, muss außerdem eine angemessene Schutzkleidung getragen werden. Unter manchen Umständen können Partikel oder Substanzen, die durch die Arbeitsprozesse freigesetzt werden, bei entsprechend empfänglichen Personen allergische Hautreaktionen hervorrufen. Materialien des Helms, die in Kontakt mit der Haut kommen, können bei empfindlichen Personen allergische Reaktionen verursachen. Das beschlagfreie Schutzvisier darf nur zum Schleifen und für Anwendungen genutzt werden, bei denen Partikel, Rauch oder Staub erzeugt werden, die die Atemwege schädigen können. Den Helm nie für andere Anwendungen verwenden.

Der Helm kann aufgrund konstruktiver Merkmale das Sichtfeld beeinträchtigen. Infolgedessen werden Signalleuchten oder Warnanzeigen möglicherweise nicht gesehen. Des Weiteren besteht eine Ansofengefahr aufgrund des größeren Umfangs (Kopf mit Helm). Der Helm reduziert zudem das Hör- und Wärmeempfinden. Der Hersteller haftet nicht, wenn das beschlagfreie Visier für andere Zwecke als für die beabsichtigten oder unter Nichteinhaltung der Betriebsanweisungen verwendet wird.

Gewährleistung und Haftung

Für die Gewährleistungsbestimmungen bitte Bezug auf die Anweisungen der nationalen optrel-Verkaufsorganisation nehmen. Für weitere Informationen dazu bitte Kontakt mit Ihrem optrel-Händler aufnehmen. Die Gewährleistung gilt nur für Material- und Herstellungsfehler. Im Falle von Schäden, die durch unsachgemäßen Gebrauch, unerlaubte Eingriffe oder durch einen vom Hersteller nicht beabsichtigten Gebrauch verursacht werden, sind die Gewährleistung oder Haftung ungültig. Ebenso sind Haftung und Gewährleistung nicht länger gültig, wenn andere Ersatzteile als die von Optrel verkauften verwendet werden.

Voraussichtliche Nutzungsdauer

Das beschlagfreie Visier hat kein Ablaufdatum. Das Produkt kann solange verwendet werden, wie keine sichtbaren oder unsichtbaren Schäden oder funktionale Störungen auftreten.

Gebrauch (Quick Start Guide) S. 2-3

Beide Modelle (Standard und PAPR):

1. Kopfband. Das obere Einstellband (S. 2-3) auf die Größe Ihres Kopfes anpassen. Den Rastknopf (S. 2-3) eindrücken und drehen, bis das Kopfband sicher und druckfest sitzt.
2. Abstand von den Augen. Durch Lösen der Feststellknöpfe (S. 2-3) kann der Abstand zwischen dem Schutzglas und den Augen justiert werden. Beide Seiten gleich justieren und nicht neigen. Dann die Feststellknöpfe wieder festziehen.

3. Helmwinkel. Der Helmwinkel kann mit dem Drehknopf justiert werden (S. 2-3).
4. Befestigung des Visiers. Den unteren Teil des Visiers in der entsprechenden Öffnung befestigen. Dann den oberen Teil des Visiers unter die Oberkante des Visiers schieben. Die Seitenkanten des Visiers in die unteren Nuten schieben. (S. 2-3).

Nur PAPR-Version:

I-III Luftschlauchhalter. Den Luftschlauchhalter entsprechend den Abbildungen (S. 2-3) am Kopfband festklicken Schritt I. Den Luftschlauch am Helm anschließen (Schritt II, und III), und den Luftschlauch zur Befestigung im Luftschlauchhalter festklicken.

IV Luftverteilung. Die Luftstromverteilung kann von 100 % im Atembereich auf 80 % im Atembereich und 20 % im Stirnbereich bereinigt werden, um einen Kühleffekt zu erzeugen (S. 2-3).

V Gleitringdichtung. Den justierten Helm auf den Kopf setzen und den Gleitringdichtungsbereich unter das Kinn ziehen. Darauf achten, dass die Gleitringdichtung einen festen Sitz auf der Haut und eine Keil-Locke vorliegt (S. 2-3).

Reinigung, Desinfektion und Wartung

Nicht-PAPR- und PAPR-Version:

Die persönliche Schutzausrüstung (PSA) regelmäßig gemäß den Betriebsanweisungen pflegen. Ein sauberes, mit Seifenwasser befeuchtetes Tuch verwenden, um das beschlagfreie Visier innen und außen zu reinigen. Den Helm in einer sauberen Umgebung trocknen lassen. Schweißbänder und Komfortbänder aus hygienischen Gründen regelmäßig austauschen.

PAPR-Version:

Mit einem sauberen, mit Seifenwasser befeuchteten Tuch das Gebläse, den Luftschlauch und den Sicherheitshelm reinigen. Das Gerät bei Zimmertemperatur trocknen lassen. Keine starken Reinigungsmittel, Lösungsmittel, Alkohol oder Reiniger verwenden, die Scheuermittel enthalten. Die Gleitringdichtung ist waschbar (Handwäsche, nicht schleudern). Die Gleitringdichtung und die Luftdüse auf Löcher, Risse oder sonstige Schäden prüfen und sicherstellen, dass sie richtig am Helm positioniert sind (siehe Betriebsanleitung). Das System erst verwenden, wenn alle verschlissenen oder beschädigten Teile ausgetauscht worden sind.

Die Außen- und Innenseite des clearmaxx mit einem feuchten Tuch und Seifenwasser reinigen. Die Gleitringdichtung (PAPR-Version) sollte entweder abgelöst und per Hand gewaschen oder am Helm sorgfältig abgewischt werden. Seifenwasser oder ein mildes Desinfektionsmittel verwenden. Die Gleitringdichtung von Zeit zu Zeit austauschen.

Lagerung

Das beschlagfreie Visier muss bei Zimmertemperatur und geringer Feuchte gelagert werden. Die Aufbewahrung des Helms in der Originalverpackung oder in einem dedizierten Rucksack oder in einer PAPR-Tasche erhöht die Nutzungsdauer.

Entfernen/Installieren des Visiers (S. 4-5)

Entfernen des Visiers:

- An der Visierkante im unteren Teil ziehen.
- Gleichzeitig von der unteren Innenseite des Visiers nach außen drücken.

Befestigen des Visiers:

- Den unteren Teil des Visiers in der entsprechenden Öffnung befestigen.
- Den oberen Teil des Visiers unter die Oberkante des Visiers schieben.
- Die Seitenkanten des Visiers in die unteren Nuten schieben.

Austausch der Gleitringdichtung (nur PAPR-Version)

- Entfernen des waschbaren Teils der Gleitringdichtung durch sorgfältiges Auseinanderziehen des Klettverschlusses.
- Der abnehmbare Teil der Gleitringdichtung ist waschbar (Handwäsche, nicht schleudern).
- Den festen Teil der Gleitringdichtung mit einem mit Seifenwasser befeuchteten sauberen Tuch oder einem leichten Desinfektionsmittel reinigen.
- An der Luft trocknen lassen und in umgekehrter Reihenfolge montieren.

Niemals eine beschädigte Gleitringdichtung verwenden.

Die Gleitringdichtung alle sechs Monate austauschen.

Technische Daten

(Wir behalten uns das Recht vor, technische Änderungen vorzunehmen)

Gewicht	Nicht-PAPR: 334g / 11,782 oz PAPR: 500g / 17,637 oz
Material	Helmschale: Polyamid Visier: Polycarbonat
Betriebstemperatur	-10°C bis +55°C / 14°F bis 131°F
Lagertemperatur	- 20°C bis +80°C / -4°F bis 176°F
Formbeständigkeit	Helmschale: bis zu 220°C / 428°F Visier: bis zu 137°C / 279°F
Kennzeichnungen:	OS EN 175 BT (Helmschale) OS EN 166 BT (Visier) konform mit CSA Z94.3 ANSI OS Z87+ EAC
Zusätzliche Kennzeichnungen für die PAPR-Version (benannte Stelle CE 1024)	EN 12941 (TH3 in Kombination mit e3000/X, TH1 in Kombination mit hardhat und e3000/X) EN 14594 (ZB in Kombination mit suppliedair, 1B in Kombination mit hardhat und suppliedair)

Konformitätserklärung

Siehe Internet-Adresse auf der letzten Seite.

Rechtliche Informationen

Dieses Dokument entspricht den Anforderungen der EU-Verordnung 2016/425 Punkt 1.4 von Anhang II.

Benannte Stelle

Detaillierte Informationen siehe letzte Seite.

Svenska

Introduktion

En sliphjälm är en huvudbonad som används för att skydda ögon, ansikte och nacke från damm och partiklar under slipning. Hjälmen består av flera delar (se reservdelslista). Beroende på modell kan hjälmen kombineras med en säkerhetshjälm och / eller ett PAPR-system (driven luftreningsinspirator).
Säkerhetsanvisningar

Läs noga igenom bruksanvisningen innan du använder utrustningen. Felaktig användning kan äventyra livs- och lemmer och oögliga garantianspråk till tillverkaren.

Användning / Risker

Få en obegränsad översikt över ditt arbetsområde, med eller utan filtrerad luftförstärkning (beroende på modell). Justerbar luftflöresförhöjning för clearmaxx till ett unikt skyddssystem för ögon och luftvägar, med högsta säkerhetsnivå. Se snabbstartshandboken för reservdelar och tillbehör.

Lämplig att användas inom slipning, metallindustri, livsmedelsindustri, sandblåstning, träarbete, måleri, avfallsupplag och jordbruk.

Vid hög luftfuktighet / temperaturredifferens kan visiret imma igen, vilket leder till dålig sikt. Vid felaktigt monterat eller defekt glidringstättning finns risk för att luftföroreningar kommer in i hjälmen (PAPR-version). Se nedan för ytterligare risker / begränsningar.

Förberedelser och skyddsåtgärder

- Innan du använder produkten ska du alltid kontrollera att utrustningen är komplett och att den inte har skadats under transport. Använd aldrig felaktig eller trasig utrustning.
- Användaren måste känna till hur den personliga skyddsutrustningen ska användas korrekt.

Endast PAPR-version:

- Den som använder hjälmen måste följa instruktionerna för PAPR-systemet och filtren.
- Använd endast det genomskingliga visiret när det är anslutet till ett påkopplat PAPR-system.
- Hjälmen får endast användas när den är ansluten till en fläkt som uppfyller de nationella riktlinjerna.
- Det filtrerade luftövertrycket inuti hjälmen är den huvudsakliga skyddsfunktionen som hindrar luftföroreningar från att komma in.
- Om PAPR-systemet är fränkopplat är inte användarens andningsorgan skyddade. Om fläkten är fränkopplad kan koldioxidhalten öka och syrehalten minska till en farlig nivå inuti hjälmen.
- Se till att tätningen på hjälmen sitter åt ordentligt mot ansiktet, annars kan inte en optimal skyddsnivå uppnås.
- Skyddseffekten kan minskas av att användaren har hår eller skägg som ligger emellan tätningen.
- En stark vindspurt från sidan eller bakifrån kan påverka hjälmens skyddsförmåga. Om det är mycket hög koncentration av partiklar i omgivningen kan det uppstå lågt tryck i hjälmen om du andas in. Det kan minska skyddet. Om detta inträffar ska du inte ta av hjälmen eller stänga av fläkten förrän du har lämnat riskområdet.

Clearmaxx får inte användas:

- i en brandfarlig eller explosiv miljö,
- en inandningsluften har låg syrehalt (Europa: <17 %, Australien: <19 %) eller om koncentrationen av giftiga ämnen är så hög att det behövs en skyddsklass högre än TH3P i Europa och P3 i Australien,
- en miljö där det är om omedelbar fara för liv och lem.

För att skydda resten av kroppen ska du använda lämplig skyddsklädsel. I vissa fall kan partiklar och ämnen som frigörs vid arbetet framkalla allergiska hudreaktioner hos personer som är känsliga.

Material i hjälmen som kommer i kontakt med huden kan orsaka allergiska reaktioner hos känsliga personer. Det skyddande visiret får endast användas för slipning och arbeten där partiklar, rök eller damm framkallas som kan skada luftvägarna. Använd aldrig hjälmen för andra ändamål.

Hjälmen kan påverka synfältet på grund av konstruktiva egenskaper. Som ett resultat kan signalljus eller varningsljus kanske inte ses. Vidare finns det risk för bumpning på grund av större omkrets (huvud med hjälm). Hjälmen försämrar också hörseln och minskar känslan av värme. Tillverkaren är inte ansvarig om skyddsskyddet används för annat ändamål än det avsedda ändamålet eller i strid med bruksanvisningen.

Garanti och ansvar

Läs informationen från optrels självbedömning angående garantivillkor. För mer information, kontakta din optrel återförsäljare. Garantin täcker endast materialskador och tillverkningsdefekter. Om skadan har uppstått på grund av inkorrekt användning, utan tillstånd eller på sätt som tillverkaren inte föreskriver så gäller inte garantin eller ansvarsvillkoren. Detsamma gäller om reservdelar används som inte har sålts av optrel.

Förväntad livslängd

Visiret har inget utgångsdatum. Produkten kan användas så länge det inte förekommer några synliga eller osynliga skador eller funktionsfel.

Användning (Quick Start Guide) s. 2-3

Båda modeller (standard och PAPR):

- Pannband. Justera den övre remmen (s. 2-3) så att den passar ditt huvud. Tryck in spännvredet (s. 2-3) och vrid tills pannbandet passar ordentligt utan att trycka.
- Avstånd från ögonen. Genom att lossa på läsvreden (s. 2-3) kan avståndet mellan det skyddslinsen och ögonen justeras. Justera båda sidor och se till att hålla en rak linje. Dra sedan åt läsvreden igen.
- Hjälmens vinkel. Du kan justera hjälmens vinkel genom att vrida på rotationsvredet (s. 2-3).
- Fästa visiret. Fäst den undre delen av visiret i avsedd öppning. Skjut den övre delen av visiret under visirets övre kant. Skjut in visirets sidor i de undre skårom. (s. 2-3).

Endast PAPR-version:

I-III Hållare till luftslang. Klicka i luftslangen i pannbandet enligt bilderna (s. 2-3) steg I. Anslut luftslangen

till hjälmen (steg II och III) och klicka i luftslangen i dess hållare så att den sitter fast

IV Luftfördelning. Luftfördelningen kan justeras från 100 % i andningsdelen till 80 % i andningsdelen och 20 % kring pannan för att ge en svalkande effekt (s. 2-3).

V Tätning kring ansiktet. Sätt den justerade hjälmen på huvudet och dra tätningens remmen under hakan. Se till att tätningen kring ansiktet ligger an tätt och att det inte är något läckage (s. 2-3).

Renigering, desinfektion och underhåll

Icke-PAPR- och PAPR-version:

Kontrollera din skyddsutrustning regelbundet i enlighet med gällande regler.

Använd en ren trasa som är fuktad med tvål och vatten för att rengöra insidan och utsidan på visiret. Låt hjälmen torka i en ren omgivning. Byt ut svettbandet och komfortbandet regelbundet av hygieniska skäl.

PAPR-version:

Använd en ren trasa som är fuktad med tvål och vatten, rengör fläkten, luftslangen och skyddshjälmen. Låt torka i rumstemperatur. Använd inte starka rengöringsmedel, lösningsmedel, alkohol eller rengöringsmedel med slipande effekt. Ansiktstättningen kan tvättas (handtvätt, centrifugeras ej).

Kontrollera att ansiktstättningen och luftmunstycket inte har några hål, sprickor eller andra skador och kontrollera att de sitter rätt på hjälmen (se användarinstruktionerna). Använd inte systemet förrän alla utsläta eller skadade delar har bytts ut.

Rengör utsidan och insidan på clearmaxx med en fuktig trasa som doppats i tvål och vatten. Ansiktstättningen (PAPR-versionen) ska antingen lossas och tvättas för hand eller torkas av försiktigt medan den är kvar i hjälmen. Använd tvålvatten eller ett mildt rengöringsmedel. Byt ut ansiktstättningen då och då.

Förvaring

Visiret ska förvaras i rumstemperatur och i låg luftfuktighet. Om hjälmen förvaras i sin originalförpackning eller en lämplig ryggsäck eller en PAPR-väska håller den längre.

Ta bort/montera visir (s. 4-5)

Ta bort visiret:

- Dra i visirets nedre del.
- Samtidigt trycker du ut från insidan på visiret.

Fästa visiret:

- Fäst den undre delen av visiret i avsedd öppning.
- Skjut den övre delen av visiret under visirets övre kant.
- Skjut in visirets sidor i de undre skårom.

Byta ut ansiktstättning (endast PAPR-version)

- Ta ut den tvättbara delen av ansiktstättningen genom att försiktigt lossa på karbornefästet.
 - Den avtagbara delen av ansiktstättningen kan tvättas (handtvätt, centrifugeras ej).
 - Rengör den fasta delen av ansiktstättningen med en trasa fuktad i tvålvatten eller ett mildt rengöringsmedel.
 - Låt den torka och fäst igen i motsatt fördjordning.
- Använd aldrig en ansiktstättning som är skadad.
Byt ut ansiktstättningen var sjätte månad.

Tekniska uppgifter

(Vi förbehåller oss rätten att göra tekniska ändringar)

Vikt	icke PAPR: 334g / 11,782 oz PAPR: 500g / 17,637 oz
Material	Hjälmens skal: Polyamid Visir: Polykarbonat
Användningstemperatur	-10°C till +55°C / 14°F till 131°F
Förvaringstemperatur	-20°C till +80°C / -4°F till 176°F
Formstabilitet	Hjälmens skal: upp till 220°C / 428°F Visor: upp till 137°C / 279°F
ÖBS:	OS EN 175 BT (Hjälmens skal) OS EN 166 BT (Visor) i enlighet med CSA Z94.3 ANSI OS Z87+ EAC
Tilläggsmärkning för PAPR-versionen (kontrollorgan CE 1024)	EN 12941 (TH3 i kombination med e3000/X, TH1 i kombination med hardhat och e3000/X) EN 14594 (2B i kombination med suppliedair, 1B i kombination med hardhat och suppliedair)

Försäkringen om överensstämmelse

Se Internetadressen på den sista sidan.

Juridisk information

Detta dokument uppfyller kraven i EU-förordning 2016/425 avsnitt 1.14 i bilaga II.

Anmäld organ

För detaljerad information se sista sidan.

Italiano

Introduzione

Un elmetto da rettificazione è un copricapo utilizzato per proteggere occhi, viso e collo da polvere e particelle durante la macinazione. Il casco è composto da diverse parti (vedere l'elenco delle parti di ricambio). A seconda del modello, il casco può essere combinato con un casco di sicurezza e / o un sistema PAPR (Powered Air Purifying Respirator).

Istruzioni di sicurezza

Leggere le presenti istruzioni operative con attenzione prima di usare l'equipaggiamento. L'uso scorretto potrebbe mettere in pericolo la propria vita e incolumità, invalidando eventuali diritti di garanzia rispetto a Optrel.

Applicazione / Rischi

Grazie alla visuale chiara e illimitata dello spazio di lavoro con o senza distribuzione regolabile dell'aria pulita filtrata (a seconda del modello), clearmaxx è il sistema di protezione facciale e respiratoria con il massimo livello di sicurezza. Per ricambi e accessori vedi Guida rapida.

Ideale per applicazioni di rettificazione, industria metallurgica, industria alimentare, sabbiatura, applicazioni per il legno, pittura, discariche e agricoltura.

In caso di elevata umidità dell'aria / differenza di temperatura, la visiera può appannarsi, pertanto la visuale non sarà nitida. In caso di guarnizione dell'anello di scorrimento non montata correttamente o difettosa, vi è il pericolo che sostanze inquinanti per l'aria penetrino nel casco (versione PAPR). Per ulteriori rischi / limitazioni vedi sotto.

Precauzioni e restrizioni protettive

- Prima di usare il prodotto, verificare sempre che l'equipaggiamento sia completo e che non ci siano stati danni durante il trasporto. Non usare un equipaggiamento difettoso o danneggiato.
- L'utente deve avere familiarità con il corretto utilizzo del suo equipaggiamento protettivo personale.

Solo versione PAPR:

- L'utente di questo casco deve anche seguire le istruzioni del sistema PAPR e dei filtri.
- Utilizzare il visore trasparente soltanto connesso a un sistema PAPR acceso.
- Il casco deve essere usato solamente insieme a una soffiante certificata corrispondente ai requisiti degli standard nazionali.
- La sovrappressione dell'aria filtrata nel casco protettivo è il fattore di protezione primario che evita la penetrazione degli agenti contaminanti ambientali.
- Se il sistema PAPR è spento, il sistema respiratorio dell'utente non è protetto. La ventola spenta potrebbe causare un incremento della concentrazione di diossido di carbonio e un pericoloso calo dell'ossigeno all'interno del casco.
- Assicurarsi che la linea di tenuta del casco aderisca perfettamente alla faccia, solo così si può garantire un livello di protezione adeguato.
- Il fattore di protezione potrebbe ridursi se i capelli o la barba dell'utente coprono la parte interessata dalla tenuta.
- Un vento laterale o da dietro forte potrebbe pregiudicare la protezione fornita dal casco. In caso di elevato inquinamento da particelle ambientali, l'ispirazione potrebbe causare una pressione molto bassa, riducendo la protezione. In tal caso, non rimuovere il casco né spegnere la soffiante prima di aver abbandonato la zona pericolosa.

Il visore trasparente clearmaxx non deve essere utilizzato:

- in atmosfera infiammabile o esplosiva,
- se l'aria inalata ha poco ossigeno (Europa: <17%, Australia: <19%) o se la concentrazione di tossine è così alta da superare TH3P in Europa e P3 in Australia,
- in ambienti che comportano pericolo immediato per la propria vita e incolumità.

Per proteggere il resto del corpo, occorre indossare indumenti protettivi adeguati. In alcune circostanze, particelle e sostanze liberate dai processi di lavorazione possono scatenare reazioni allergiche cutanee nelle persone predisposte.

I materiali del casco che vengono a contatto con la pelle potrebbero provocare reazioni allergiche alle persone sensibili.

Il visore protettivo trasparente va usato soltanto per la levigatura e per le applicazioni in cui particelle, fumi e polveri prodotti possono danneggiare le vie respiratorie. Mai utilizzare il casco per altre applicazioni. Il casco può influenzare il campo visivo a causa di caratteristiche costruttive. Di conseguenza, le luci di segnalazione o le spie potrebbero non essere visualizzate. Inoltre, vi è il rischio di urtare a causa della circonferenza maggiore (testa con elmetto). L'elmetto danneggia anche l'udito e riduce la sensazione di calore. Il produttore non si assume alcuna responsabilità per i casi in cui il visore trasparente è utilizzato a scopi diversi da quelli indicati e senza seguire le istruzioni operative.

Garanzia e responsabilità

Si vedano le istruzioni dell'organizzazione di vendita nazionale di Optrel per le disposizioni di garanzia. Per ulteriori informazioni in merito, si prega di contattare il rivenditore Optrel. La garanzia copre soltanto difetti materiali e di produzione. In caso di danni dovuti a uso improprio, intervento non autorizzato o utilizzo non previsto dal produttore, la garanzia e la responsabilità non sono più valide. Parimenti, risultano invalide garanzia e responsabilità se sono usate parti di ricambio diverse da quelle vendute da Optrel.

Durata prevista

Il visore trasparente non ha data di scadenza. Il prodotto può essere usato finché non si manifestano danni visibili o invisibili oppure problemi funzionali.

Guida all'uso (Quick Start Guide) p. 2-3

Entrambi i modelli (standard e PAPR):

1. Fascia per il capo. Regolare la fascia superiore (p. 2-3) sulle dimensioni della testa. Premere la manopola a cricchetto (p. 2-3) e ruotare fino all'adesione sicura ma priva di pressione della fascia.
2. Distanza dagli occhi. Allentando le manopole di blocco (p. 2-3) è possibile regolare la distanza tra la lente di protezione e gli occhi. Regolare allo stesso modo entrambi i lati, senza inclinare. Quindi stringere nuovamente le manopole di blocco.

3. Angolazione del casco. L'angolazione del casco può essere regolata mediante la manopola rotante (p. 2-3).
4. Montaggio del visore. Fissare la parte inferiore del visore nell'apertura prevista. Far scivolare la parte superiore del visore sotto il bordo superiore dello stesso. Far scivolare le estremità laterali del visore nelle guide in basso. (p. 2-3).

Solo versione PAPR:

I-III Supporto tubo dell'aria. Fissare con un clic il supporto del tubo dell'aria alla fascia per il capo come da figura al punto I (p. 2-3). Collegare il tubo dell'aria al casco (punti II e III) e fissare il tubo al supporto con un clic.

IV Distribuzione dell'aria. La distribuzione del flusso d'aria può essere impostata dal 100% nell'area di respirazione all'80% nell'area di respirazione e al 20% sulla fronte per un effetto rinfrescante (p. 2-3).

V Tenuta facciale. Indossare il casco debitamente regolato sulla testa e tirare la tenuta facciale sotto il mento. Assicurarsi che aderisca per bene alla pelle e che non ci siano fughe (p. 2-3).

Igiene, disinfezione e manutenzione

Versione non PAPR e PAPR:

Controllare i dispositivi di protezione individuale (DPI) regolarmente, come previsto dalle istruzioni operative.

Usare un panno pulito, inumidito con acqua inasponata, per pulire il visore trasparente dentro e fuori. Lasciare asciugare il casco in ambiente pulito. Cambiare regolarmente le fasce anti-sudore e le fasce comfort per ragioni igieniche.

Versione PAPR:

Usare un panno pulito inumidito con acqua inasponata, pulire la soffiante, il tubo dell'aria e il casco di sicurezza. Lasciar asciugare l'unità a temperatura ambiente. Non usare detersivi e solventi forti, alcol o agenti di pulizia che contengono abrasivi. La tenuta facciale è lavabile (a mano, evitando la centrifuga). Verificare che la tenuta facciale e l'ugello dell'aria non abbiano fori, crepe o altri danni, e che siano posizionati correttamente sul casco (vedi istruzioni operative). Non usare il sistema prima di aver sostituito tutte le parti consumate o danneggiate.

Pulire l'esterno e l'interno del clearmaxx con un panno umido e acqua inasponata. La tenuta facciale (versione PAPR) deve essere staccata e lavata a mano oppure ripulita con cura se resta sul casco. Usare acqua inasponata o un disinfettante leggero. Cambiare regolarmente la tenuta facciale.

Conservazione

Il visore trasparente va conservato a temperatura ambiente con umidità bassa. Conservando il casco nella confezione originale, in uno zaino dedicato o in un sacchetto PAPR, se ne aumenterà la durata.

Rimozione / montaggio del visore (p. 4-5)

Rimozione del visore:

- Tirare il bordo del visore nella parte inferiore.
- Allo stesso tempo spingere verso l'esterno dal lato inferiore interno del visore.

Montaggio del visore:

- Fissare la parte inferiore del visore nell'apertura prevista.
- Far scivolare la parte superiore del visore sotto il bordo superiore dello stesso.
- Far scivolare le estremità laterali del visore nelle guide in basso.

Sostituzione tenuta facciale (solo versione PAPR)

- Rimuovere la parte lavabile della tenuta facciale aprendo con attenzione la chiusura in velcro.
- La parte amovibile della tenuta facciale è lavabile (a mano, evitando la centrifuga).
- Pulire la parte fissa della tenuta facciale con un panno pulito, inumidito con acqua saponata o un agente disinfettante leggero.
- Lasciar asciugare all'aria e montare in ordine inverso.

Mai usare una tenuta facciale danneggiata.

Cambiare la tenuta facciale ogni 6 mesi.

Specifiche

(Ci riserviamo il diritto di apportare modifiche tecniche)

Peso	non PAPR: 334g / 11,782 oz PAPR: 500g / 17,637 oz
Materiale	Guscio del casco: Poliammide Visore: Policarbonato
Temperatura operativa	Da -10°C a +55°C / 14°F a 131°F
Temperatura di conservazione	Da -20°C a +80°C / -4°F a 176°F
Stabilità di forma	Guscio del casco: fino a 220°C / 428°F Visore: fino a 137°C / 279°F
Contrassegno:	OS EN 175 BT (Guscio del casco) OS EN 166 BT (Visore) Conforme a CSA Z94.3 ANSI OS Z87+ EAC
Contrassegno supplementari per la versione PAPR (Ente notificato CE 1024)	EN 12941 (TH3 in combinazione con e3000/X, TH1 in combinazione con hardhat e e3000/X) EN 14594 (2B in combinazione con suppliedair, 1B in combinazione con hardhat e suppliedair)

Dichiarazione di conformità

Vedi l'indirizzo Internet nell'ultima pagina.

Informazione legale

Questo documento è conforme ai requisiti del Regolamento UE 2016/425, sezione 1.4, dell'allegato II.

Corpo notificato

Per informazioni dettagliate vedere l'ultima pagina.

Español

Introducción

Un casco de esmerilado es un arnés que se usa para proteger los ojos, la cara y el cuello del polvo y las partículas durante el esmerilado. El casco consta de varias partes (ver lista de repuestos). Dependiendo del modelo, el casco se puede combinar con un casco de seguridad y/o un sistema PAPR (Respirador purificado de aire accionado).

Instrucciones de seguridad

Lea estas instrucciones de uso atentamente antes de usar el equipo. Si el mismo se usa de forma incorrecta, puede poner en peligro su vida e integridad física y esto podría invalidar toda reclamación referente a la garantía por parte del fabricante.

Aplicaciones / Riesgos

La visibilidad óptima limitada de su espacio de trabajo con o sin distribución de aire limpio filtrado (según el modelo) y con distribución de aire ajustable convierte a clearmaxx en el sistema de protección respiratorio y facial más seguro. Para piezas de repuesto y accesorios, consulte la guía de inicio rápido.

Ideal para: trabajos de rectificado, metalurgia, industria alimentaria, chorro de arena, aplicaciones en madera, pintura, vertederos y agricultura.

En caso de humedad atmosférica o diferencia térmica elevadas, es posible que el visor se empañe, lo que puede provocar en una visión deficiente. Si el cierre de anillo deslizante está defectuoso o montado de manera inadecuada, existe el peligro de que penetren en el casco partículas contaminantes (versión PAPR). Más adelante encontrará información sobre otros riesgos/limitaciones.

Precauciones y restricciones de protección

- Antes de usar el producto, compruebe que el equipo está completo y que no ha sufrido ningún daño durante el transporte. Nunca use un equipo defectuoso o dañado.
- El usuario debe estar familiarizado con el uso correcto de su equipo de protección individual.

Solo para versiones con el sistema de respiración PAPR:

- El usuario de esta unidad de cabeza tendrá que seguir las instrucciones del sistema PAPR y los filtros.
- Solo use el visor transparente conectado a un sistema de respiración PAPR encendido.
- El casco solo deberá usarse con un generador de aire certificado que cumpla los requisitos de la legislación nacional.
- Dentro de la unidad de cabeza protectora se crea un entorno de sobrepresión de aire filtrado que constituye el principal factor protector para evitar que entren los contaminantes del aire.
- Los sistemas de respiración PAPR apagados no protegen el sistema respiratorio del usuario. Un ventilador apagado podría conllevar un aumento de la concentración de dióxido de carbono y un descenso de oxígeno peligroso dentro de la unidad de cabeza.
- Asegúrese de que la línea de sellado facial de la unidad de cabeza se ajusta totalmente a la cara ya que esa es la única forma de garantizar un nivel de protección óptimo.
- El factor de protección puede verse reducido si el usuario tiene vello facial o barba en la zona de la línea de sellado.
- Las corrientes de viento fuertes laterales o desde atrás pueden afectar al nivel de protección que ofrece el casco. En caso de polución de partículas ambientales extremadamente alta, respirar puede causar que se produzca baja presión dentro del casco, lo que podría reducir la protección. En este caso, no se quite el casco ni apague el generador de aire hasta que haya abandonado la zona de peligro.

El visor transparente clearmaxx no debe usarse:

- en un entorno inflamable o explosivo,
- si falta oxígeno en el aire inhalado (Europa: <17%, Australia: <19%) o si la concentración de toxinas es tan alta que resulte necesaria una clase de protección superior a TH3P en Europa y P3 en Australia),
- en entornos en los que haya un riesgo inmediato para la integridad física y la vida.

Para proteger el resto de su cuerpo, debe usar el equipo de protección adecuado para ello. En algunas circunstancias, las partículas y sustancias liberadas durante el trabajo pueden provocar reacciones alérgicas cutáneas a las personas que estén predisuestas a ellas.

Los materiales del casco que entran en contacto con la piel pueden causar reacciones alérgicas a las personas susceptibles. El visor transparente protector solo debe usarse para trabajos de rectificado y para aquellos trabajos que puedan producir partículas, polvo o humo que pueda dañar las vías respiratorias. Nunca use la unidad de cabeza para otras aplicaciones.

El casco puede afectar el campo de visión debido a características constructivas. Como resultado, las luces de señalización o las luces de advertencia pueden no verse. Además, existe el riesgo de golpes debido a la mayor circunferencia (cabeza con casco). El casco también perjudica la audición y reduce la sensación de calor. El fabricante no se hace responsable si el visor transparente se utiliza para otros usos distintos a los previstos o si no se respetan las instrucciones operativas.

Garantía y responsabilidad

Consulte las instrucciones de la red nacional de distribución de Optrel para ver la garantía. Para más información al respecto, póngase en contacto con su distribuidor de Optrel. La garantía solo afecta a los defectos materiales y de fabricación. En caso de daños provocados por un uso incorrecto, no autorizados o no previstos por el fabricante, la garantía o responsabilidad dejará de ser válida. Asimismo, la responsabilidad y la garantía dejarán de ser válidas si se usan piezas distintas a las vendidas por Optrel. Vida útil prevista

El visor transparente no tiene fecha de vencimiento. El producto se puede usar siempre que no haya daños visibles o invisibles o se dé algún problema funcional.

Modo de empleo (Quick Start Guide) pág. 2-3

Ambos modelos (estándar y PAPR):

- Diadema. Ajuste la diadema de ajuste superior (pág. 2-3) al tamaño de su cabeza. Presione la perilla de ajuste (pág. 2-3) y gírela hasta que la diadema se ajuste con firmeza pero sin provocar presión.
- Distancia de los ojos. Se puede ajustar la distancia entre las lentes de protección y los ojos soltando las perillas de cierre (pág. 2-3). Ajuste ambos lados por igual y no la incline. Después, apriete de nuevo las perillas de cierre.

- Ángulo del casco. El ángulo del casco se puede ajustar con el botón giratorio (pág. 2-3).
- Montaje del visor. Fije la parte más baja del visor en la apertura provista para ello. Después, introduzca la parte superior del visor bajo el orillo superior del visor. Introduzca los bordes laterales del visor en las ranuras inferiores. (pág. 2-3)

Solo para versiones con el sistema de respiración PAPR:

- Soporte de la manguera de aire. Conecte el soporte de la manguera de aire con la diadema hasta que oiga un clic tal y como aparece en el paso 1 de las imágenes (pág. 2-3). Después, conecte la manguera de aire al casco (pasos II y III) hasta que haga clic para fijarlo.
- Distribución de aire. La distribución de la corriente de aire puede ajustarse del 100 % en la zona de respiración al 80 % en esa zona y el 20 % en la zona de la frente para generar un efecto refrescante (pág. 2-3).
- Sello facial. Póngase el casco ajustado en la cabeza y tire de la correa del sellado facial bajo su barbilla. Asegúrese de que el sellado facial quede bien pegado a la piel y de que no quede flojo (pág. 2-3).

Limpieza, desinfección y mantenimiento

Versión sin PAPR y con PAPR:

Compruebe su equipo de protección individual (EPI) periódicamente de acuerdo con las instrucciones de funcionamiento. Use un trapo limpio humedecido con agua jabonosa para limpiar la parte exterior e interior del visor transparente. Deje que el casco se seque en un entorno limpio. Cambie las tiras de la frente y las tiras para mayor comodidad con regularidad por motivos de higiene.

Versiones con el sistema de respiración PAPR:

Con un trapo limpio humedecido con agua jabonosa, limpie el generador de aire, la manguera de aire y el casco de seguridad. Deje que se seque a temperatura ambiente. No use detergentes fuertes, disolventes, alcohol ni productos de limpieza que contengan abrasivos. El sellado facial se puede lavar (a mano, no a máquina).

Compruebe que no haya agujeros, grietas u otro tipo de daños en el sellado facial ni en la boquilla y que está correctamente colocado en el casco (consulte las instrucciones de funcionamiento). No use el equipo hasta que se hayan sustituido las piezas desgastadas o dañadas.

Limpie la parte exterior y exterior del clearmaxx con un trapo húmedo y agua jabonosa. El sellado facial (versión con PAPR) deberá separarse y limpiarse a mano o limpiarse en el casco con mucho cuidado. Use agua jabonosa o un desinfectante suave. Cambie el sellado facial de vez en cuando.

Almacenamiento

El visor transparente debe almacenarse a temperatura ambiente y en un lugar con poca humedad. Guardar el casco en su embalaje original, en una bolsa específica o en una bolsa para sistemas PAPR aumentará su duración.

Quitar/colocar el visor (pág. 4-5)

Quitar el visor:

- Tire del extremo inferior del visor.
- A la vez, empuje de la parte inferior interior del visor hacia afuera.

Colocar el visor:

- Fije la parte más baja del visor en la apertura provista para ello.
- Introduzca la parte superior del visor bajo el orillo superior del visor.
- Introduzca los bordes laterales del visor en las ranuras inferiores.

Sustituir el sellado facial (solo para la versión con sistema PAPR)

- Quite la parte lavable del sellado facial tirando suavemente del cierre con velcro.
- La parte extraíble del sellado facial se puede lavar (a mano, no a máquina).
- Limpie la parte fije del sellado facial con un trapo seco humedecido con agua jabonosa o un producto desinfectante suave.
- Dejele secar al aire y vuelva a montarlo siguiendo los pasos de forma inversa.

Nunca utilice un sellado facial que esté dañado. Cambie el sellado facial cada 6 meses.

Especificaciones

(Nos reservamos el derecho a realizar cambios técnicos)

Peso	sin PAPR: 334g / 11,782 oz PAPR: 500g / 17,637 oz
Material	Carcasa del casco: poliamida Visor: policarbonato
Temperatura de funcionamiento	-10°C a +55°C / 14°F a 131°F
Temperatura de almacenamiento	-20°C a +80°C / -4°F a 176°F
Estabilidad de la forma	Carcasa del casco: hasta 220°C / 428°F Visor: hasta 137°C / 279°F
Certificaciones:	OS EN 175 BT (Carcasa del casco) OS EN 166 BT (Visor) cumple con la norma CSA Z94.3 ANSI OS Z87+ EAC
Certificaciones adicionales para la versión PAPR (organismo notificado CE 1024)	EN 12941 (TH3 en combinación con e3000/X, TH1 en combinación con hardhat y e3000/X) EN 14594 (ZB en combinación con suppliedair, 1B en combinación con hardhat y suppliedair)

Declaración de conformidad

Ver la dirección de Internet en la última página.

Información legal

Este documento cumple con los requisitos de la sección 1.4 del Anexo 2016 del Reglamento de la UE 2016/425.

Cuerpo notificado

Para información detallada vea la última página.

Português

Introdução

Um capacete de moagem é um capacete usado para proteger os olhos, rosto e pescoço contra poeira e particuladas durante a moagem. O capacete consiste em várias partes (veja a lista de peças de reposição). Dependendo do modelo, o capacete pode ser combinado com um capacete de segurança e / ou um sistema PAPR (Respirador Powerfly Air Purifin).

Instruções de segurança

Leia atentamente estas instruções de operação antes de usar o equipamento. O uso incorreto pode colocar em risco a vida e a integridade física e invalidar as reclamações de garantia contra o fabricante.

Aplicações / Riscos

Uma visão clara e ilimitada do seu espaço de trabalho com ou sem distribuição de ar limpo filtrado (dependendo do modelo), com distribuição de ar ajustável, faz do clearmaxx o único sistema de proteção facial e respiratória com o mais elevado nível de segurança. Para peças de substituição e acessórios, consulte o Quick Start Guide.

Ideal para: aplicações de desbaste, indústria metalúrgica, indústria alimentar, aplicações com jato de água, aplicações envolvendo madeira, pintura, aplicações em ateiros e agricultura.

Com elevada humidade no ar/diferença de temperatura, a viseira pode ficar embaçada, provocando má visibilidade. Em caso de montagem incorreta ou defeito da junta de estanqueidade rotativa, existe o perigo de infiltração de poluentes atmosféricos no capacete (versão PAPR). Para outros riscos/restrições, veja mais abaixo.

Precauções e restrições de proteção

- Antes da utilização do produto, verifique sempre se o equipamento está completo e sem danos de transporte. Nunca use equipamento que apresente falhas ou danos.
- O utilizador deve estar familiarizado com a utilização correta deste equipamento de proteção individual.

Apenas versão PAPR:

- O utilizador deste topo de cabeça tem também de seguir as instruções do sistema PAPR e dos filtros.
- A viseira transparente só pode ser usada unida a um sistema PAPR ligado.
- O capacete só deve ser usado juntamente com um ventilador certificado em conformidade com os requisitos das normas nacionais.
- A sobrepressão de ar filtrado no interior do topo de cabeça protetor é o principal fator de proteção, impedindo a entrada de contaminantes do ar ambiente.
- Um sistema PAPR designado não protege os órgãos respiratórios do utilizador. Uma ventoinha desligada poderia levar ao aumento da concentração de dióxido de carbono e a um decréscimo perigoso de oxigénio no interior do topo de cabeça.
- Certifique-se de que a linha de vedação do topo de cabeça fica bem assente na cara, pois só isso garante um nível de proteção perfeito.
- O fator de proteção pode ficar reduzido se o utilizador tiver cabelo ou barba a sair da parte de vedação da cara.
- Vento forte a soprar de lado ou de trás pode afetar a proteção oferecida pelo capacete. Se a contaminação do ambiente por particuladas for extremamente elevada, ao inspirar, pode ser gerada uma pressão muito baixa no capacete. Isto é algo que pode reduzir a proteção. Neste caso, não retire o capacete, nem desligue o ventilador sem ter saído primeiro da zona de perigo.

A viseira transparente clearmaxx não pode ser usada:

- em atmosferas inflamáveis ou explosivas,
- se o ar inalado for pobre em oxigénio (Europa: <17%; Austrália: <19%) ou se a concentração de toxinas for tão elevada que exija uma classe de proteção superior a TH3P, no caso da Europa, e P3, no caso da Austrália,
- perto de locais onde haja perigo imediato para a vida e a integridade física.

Para proteger o resto do corpo, deve usar-se também vestuário de proteção adequado. Em determinadas circunstâncias, as particuladas e as substâncias libertadas pelos processos de trabalho podem desencadear reações alérgicas cutâneas em pessoas com essa predisposição.

Os materiais do capacete que entrem em contacto com a pele podem causar reações alérgicas a pessoas suscetíveis. A viseira transparente de proteção só pode ser usada para operações de desbaste e em aplicações que libertem particuladas, fumo ou pó potencialmente nocivo para os tratos respiratórios. Nunca use o topo de cabeça para outras aplicações.

O capacete pode afetar o campo de visão devido a características construtivas. Como resultado, luzes de sinalização ou luzes de advertência podem não ser vistas. Além disso, há um risco de colisão devido à maior circunferência (cabeça com capacete). O capacete também prejudica a audição e reduz a sensação de calor. O fabricante não se responsabiliza em caso de utilização da viseira transparente para finalidades diferentes das previstas ou de não observação das instruções de utilização.

Garantia e responsabilidade

Consulte as instruções do representante nacional da Optrel relativamente às cláusulas da garantia. Para mais informações a este respeito, contacte o seu revendedor Optrel. A garantia aplica-se apenas a defeitos de material e de fabrico. A garantia perde a validade em caso de danos causados por utilização indevida, intervenções não autorizadas ou utilização não prevista pelo fabricante. Da mesma forma, a responsabilidade e a garantia perdem a validade em caso de utilização de peças de reposição não vendidas pelo fabricante.

Vida útil esperada

A viseira transparente não tem data de expiração. O produto pode ser usado desde que não haja danos visíveis ou invisíveis ou problemas de funcionamento.

Como usar (Quick Start Guide) p. 2-3

Ambos os modelos (standard e PAPR):

1. Fita de cabeça. Regule a fita de ajuste superior (p. 2-3) para o tamanho da sua cabeça. Empurre o botão de catraca (pp. 2-3) e rode até a fita de cabeça ficar bem assente, mas sem pressão.
2. Distância dos olhos. Soltando os botões de bloqueio (p. 2-3), a distância entre a lente de proteção e os olhos pode ser ajustada. Ajuste os dois lados uniformemente e sem inclinação. Volte a apertar os botões de bloqueio.
3. Ângulo do capacete. O ângulo do capacete pode ser ajustado com o botão rotativo (p. 2-3).
4. Montagem da viseira. Fixe a parte inferior da viseira na abertura existente. Empurre a parte superior

da viseira sob a margem superior da viseira. Faça deslizar os bordos laterais da viseira para dentro dos entalhes inferiores. (pp. 2-3).

Apenas versão PAPR:

- I-III Suporte da mangueira de ar. Encaixe o suporte da mangueira de ar com um clique na fita de cabeça, de acordo com as figuras (pp. 2-3), passo 1. Uma mangueira de ar ao capacete (passos II e III.) e encaixe com um clique no suporte da mangueira de ar para fixar.
- IV Distribuição do ar. A distribuição da corrente de ar pode ser estabelecida de 100%, na área de respiração, a 80% na área de respiração, e 20% na área da testa para criar um efeito de arrefecimento (pp. 2-3).
- V Vedação facial. Coloque o capacete ajustado na sua cabeça e puxe a tira da vedação facial por baixo do queixo. Verifique se a vedação facial fica hermeticamente assente na pele e de que não há pontos de fuga (pp. 2-3).

Limpeza, desinfecção e manutenção

Versões não PAPR e PAPR:

Verifique o seu equipamento de proteção individual (EPI) regularmente de acordo com as instruções de utilização. Limpe a viseira transparente por dentro e por fora com um pano limpo embebido em água com sabão. Deixe o capacete secar num local limpo. Por motivos de higiene, substitua regularmente as fitas absorventes e as fitas de conforto.

Versão PAPR:

Limpe o ventilador, a mangueira de ar e o capacete de segurança com um pano limpo embebido em água com sabão. Deixe a unidade secar à temperatura ambiente. Não use detergentes fortes, solventes, álcool ou agentes de limpeza abrasivos. A vedação facial pode ser lavada (à mão, não centrifugar). Verifique se a vedação facial e o bico de ar não apresentam furos, fissuras ou outros danos e se estão posicionados corretamente no capacete (ver instruções de utilização). Não use o sistema sem que todas as peças danificadas tenham sido substituídas.

Limpe o clearmaxx por dentro e por fora com um pano embebido em água com sabão. A vedação facial (versão PAPR) deve ser retirada e lavada à mão ou limpa cuidadosamente ainda no capacete. Use água com sabão ou um desinfetante suave. A vedação facial deve ser substituída ocasionalmente.

Armazenamento

A viseira transparente deve ser guardada à temperatura ambiente e com baixa humidade. Guardar o capacete na embalagem original ou numa mochila própria ou saco PAPR prolongará a vida útil.

Remoção/instalação da viseira (pp. 4-5)

Remoção da viseira:

- Puxe o bordo da viseira por baixo.
- Ao mesmo tempo, empurre para fora a partir do lado inferior da viseira.

Montagem da viseira:

- Fixe a parte inferior da viseira na abertura existente.
- Empurre a parte superior da viseira sob a margem superior da viseira.
- Faça deslizar os bordos laterais da viseira para dentro dos entalhes inferiores.

Substituição da vedação facial (apenas versão PAPR)

- Remova a parte lavável da vedação facial lavando cuidadosamente para separar o fecho Velcro.
- A parte amovível da vedação facial pode ser lavada (à mão, não centrifugar).
- Limpe a parte fixa da vedação facial com um pano limpo embebido em água com sabão ou um agente desinfetante suave.
- Deixe secar ao ar e monte pela ordem inversa.

Nunca use uma vedação facial danificada. Substitua a vedação facial semestralmente.

Especificações

(reservamo-nos o direito a fazer alterações técnicas)

Peso	Não PAPR: 334g / 11,782 oz PAPR: 500g / 17,637 oz
Material	Casco do capacete: poliamida Viseira: policarbonato
Temperatura de armazenamento	-10°C a +55°C / 14°F a 131°F
Temperatura de armazenamento	-20°C a +80°C / -4°F a 176°F
Estabilidade da forma	Casco do capacete: até 220°C / 428°F Viseira: até 137°C / 279°F
Marcações:	OS EN 175 BT (Casco do capacete) OS EN 166 BT (Viseira) complies with CSA Z94.3 ANSI OS Z87+ EAC
Marcações adicionais para a versão PAPR (organismo notificado CE 1024)	OS 12941 (TH3 em combinação com e3000/X, TH1 em combinação com hardhat e e3000/X) EN 14594 (2B em combinação com suppliedair, 1B em combinação com hardhat e suppliedair)

Declaração de conformidade

Veja o endereço da Internet na última página.

Informação legal

Este documento está em conformidade com os requisitos do Regulamento UE 2016/425, seção 1.4, do Anexo II. Corpo notificado

Para informações detalhadas, consulte a última página.

Nederlands

Invoering

Een slijphelm is een hoofddeksel dat wordt gebruikt om ogen, gezicht en nek te beschermen tegen stof en deeltjes tijdens het slijpen. De helm bestaat uit verschillende onderdelen (zie lijst met reserveonderdelen). Afhankelijk van het model kan de helm worden gecombineerd met een veiligheidshelm en/of een PAPR-systeem (Powered Air Purify'n Respirator).

Veiligheidsinstructies

Lees deze bedieningsinstructies zorgvuldig door voordat u de apparatuur gebruikt. Onjuist gebruik kan levensgevaar en ledematen in gevaar brengen en garantieclaims ten aanzien van de fabrikant ongeldig maken.

Toepassingen / Risico's

Dankzij het onberispelijk zicht op uw werkplek met of zonder toevoer van verse gefilterde lucht (afhankelijk van het model) met instelbare luchtverdeling is de clearmaxx een uniek gezichts- en adembeschermingssysteem dat aan de hoogste veiligheidsniveaus voldoet. Voor reserveonderdelen en accessoires zie de Quick Start Guide.

Ideaal voor: slijpwerkzaamheden, toepassingen in de metaalindustrie, voedselindustrie, zandstralen, houtbewerking, verven, stortwerkzaamheden en landbouw.

Bij een hoge luchtvochtigheid of een groot temperatuurverschil kan het vizier beslaan waardoor het zicht verslechtert. Bij een verkeerd gemonteerd of defecte glijringachtig bestaat het gevaar, dat luchtverontreinigende stoffen in de helm terecht komen (PAPR-versie). Andere risico's / beperkingen vindt u verderop in dit document.

Veiligheidsmaatregelen en voorgeschreven gebruik

- Controleer voordat u dit product gebruikt altijd of het compleet is en er tijdens transport geen schade is ontstaan. Gebruik nooit defecte of beschadigde apparatuur.
- De gebruiker moet vertrouwd zijn met het gebruik van zijn/haar persoonlijke beschermingsmiddelen.

Alleen bij de verse-luchtversie (PAPR):

- De gebruiker van deze helm dient tevens de instructies van het PAPR-systeem en de filters op te volgen.
- Gebruik het heldere vizier alleen aangesloten op een ingeschakeld PAPR-systeem.
- De helm mag uitsluitend worden gebruikt indien deze is aangesloten op een geocertificeerde blower die voldoet aan de eisen van landelijke regelgeving.
- De verse-luchtvoedrukt binnen de beschermende hoofdkap is de voornaamste beschermende factor, waardoor voort voorkomt dat schadelijke stoffen uit de omgevingslucht kunnen binnendringen.
- Een uitgeschakeld PAPR-systeem biedt geen bescherming aan de luchtwegen van de gebruiker. Een uitgeschakelde blower kan leiden tot verhoging van de koolstofmonoxideconcentratie en tot een gevaarlijk zuurstoftekort in de hoofdkap.
- Zorg dat de afichting van de hoofdkap direct op het gezicht aansluit. Alleen zo kan een perfecte bescherming worden gewaarborgd.
- De beschermende werking kan nadelig beïnvloed worden als haar of baardgroei van de gebruiker over de afichting heen komt.
- Harde wind van de zijkant of van achteren kan een nadelig effect hebben op de bescherming die de helm biedt. In geval van extreem hoge partikelconcentratie in de omgevingslucht, kan bij het inademen in de helm een zeer lage druk ontstaan. Dit kan de bescherming reduceren. Verwijder in dit geval de helm niet en schakel de blower niet uit voordat u de gevarenzone hebt verlaten.

Het heldere vizier van clearmaxx mag niet worden gebruikt:

- in een ontvlambare of explosieve omgeving,
 - als de ingeademde lucht te weinig zuurstof bevat (Europa: < 17 %, Australië: < 19 %) of als de concentratie van giftige stoffen zo hoog is dat een beschermingsklasse hoger dan TH3P voor Europa en P3 voor Australië vereist is,
 - in omgevingen waarin direct gevaar voor lijf en leden bestaat.
- U dient geschikte beschermende kleding te dragen om de rest van uw lichaam te beschermen. Onder bepaalde omstandigheden kunnen deeltjes en substanties die door de werkprocessen vrijkomen allergische huidreacties veroorzaken bij personen die hiervoor gevoelig zijn.

Materialen van de helm die in contact komen met de huid kunnen allergische reacties veroorzaken bij personen die hiervoor gevoelig zijn. Het beschermende heldere vizier mag alleen worden gebruikt voor slijpwerkzaamheden en voor toepassingen waarbij nevel, stof of deeltjes vrijkomen die schadelijk zijn voor de luchtwegen. Gebruik de helm nooit voor andere toepassingen.

De helm kan het gezichtsveld beïnvloeden vanwege constructieve functies. Als gevolg hiervan zijn signaallampen of waarschuwingslichten mogelijk niet zichtbaar. Bovendien bestaat er een risico op stoten vanwege de grotere omtrek (op met helm). De helm schaaft ook het gehoor en vermindert het gevoel van warmte. De fabrikant is niet aansprakelijk als het anticondensorscherm wordt gebruikt voor enig ander doel dan het beoogde doel of in overtreding van de bedieningsinstructies.

Garantie en aansprakelijkheid

Raadpleeg voor de garantiebepalingen de instructies van de landelijke distributeur. Neem voor meer informatie hierover contact op met uw optret-dealer. Garantie beperkt zich tot materiaal- en productiefouten. In geval van beschadiging die is veroorzaakt door onjuist gebruik, onbevoegde manipulatie of gebruik dat niet door de fabrikant is gespecificeerd, komen de garantie en de aansprakelijkheid te vervallen. De garantie en aansprakelijkheid komen tevens te vervallen als gebruik wordt gemaakt van reserveonderdelen die niet door optret worden verkocht.

Verwachte levensduur

Het heldere vizier heeft geen uiterste houdbaarheidsdatum. Het product kan worden gebruikt zolang er geen zichtbare of onzichtbare schade of problemen met de werking optreden.

Gebruiksaanwijzing (Quick Start Guide) p. 2-3

Beide modellen (standaard en PAPR):

1. Hoofdband. Pas de bovenste instelband (p. 2-3) aan op de grootte van uw hoofd. Druk de arretêreknop (p. 2-3) in en draai deze tot de hoofdband stevig maar niet te strak vast zit.
2. Afstand tot de ogen. Door losdraaien van de vergrendelknoppen (p. 2-3) kan de afstand tussen het vizier en de ogen worden aangepast. Stel beide kanten gelijkmatig en niet scheef in. Draai de vergrendelknoppen vervolgens weer vast.

3. Hoek van de helm. De hoek van de helm kan worden aangepast met behulp van de draaiknop (p. 2-3).
4. Monteren van het vizier. Bevestig het onderste gedeelte van het vizier in de hiervoor bestemde opening. Schuif vervolgens het bovenste gedeelte van het vizier onder de bovenste rand van het vizier. Schuif de zijkanten van het vizier in de onderste sleuven (p. 2-3).

Alleen bij de PAPR-versie:

- I-III Houder voor luchtslang. Klik de houder voor de luchtslang op de hoofdband volgens de afbeeldingen (p. 2-3, stap I). Sluit de luchtslang aan op de helm (stap II en III) en klik de luchtslang in de houder om deze te arretêren.
- IV Luchtverdeling. Om een koelend effect te bereiken, kan de luchtstroomverdeling worden ingesteld van 100 % in het adembereik tot 80 % in het adembereik en 20 % in het voorhoofdbereik.
- V Afichting voor het gezicht. Zet de ingestelde helm op uw hoofd en trek aan de lip onder uw kin. Zorg dat de afichting voor het gezicht stevig op uw huid aansluit en dat er geen lucht langs kan (p. 2-3).

Reiniging, desinfectie en onderhoud

Standaardversie en PAPR-versie:

Controleer regelmatig uw persoonlijke beschermingsmiddelen (PBM) volgens de gebruiksaanwijzing. Gebruik een schone, met zeepsop bevochtigde doek om het heldere vizier van binnen en buiten te reinigen. Laat de helm in een schone omgeving drogen. Vervang de zweetbanden en comfortbanden uit het oogpunt van hygiëne regelmatig.

PAPR-versie:

Gebruik een schone, met zeepsop bevochtigde doek om de blower, de luchtslang en de veiligheidshelm te reinigen. Laat het systeem bij kamertemperatuur drogen. Gebruik geen agressieve reinigingsmiddelen, oplosmiddelen, alcohol of schurende reinigingsmiddelen. De afichting voor het gezicht is wasbaar (handwas, niet centrifugeren). Controleer de afichting en de luchtpijp op gaten, scheuren of andere schade en controleer of deze correct op de helm zijn geplaatst (zie gebruiksaanwijzing). Gebruik het systeem niet voordat alle versleten of beschadigde onderdelen zijn vervangen. Reinig de buitenzijde en binnenzijde van de clearmaxx met een vochtige doek en zeepsop. De afichting voor het gezicht (PAPR-versie) dient verwijderd en met de hand gewassen te worden of op de helm gelaten en zorgvuldig schoongeveegd te worden. Gebruik zeepsop of een mild ontsmettingsmiddel. Vervang de afichting voor het gezicht van tijd tot tijd.

Opslag

Het heldere vizier moet bij kamertemperatuur en lage vochtigheid worden bewaard. Indien de helm in de originele verpakking, een hiervoor bestemde rugzak of PAPR-las wordt bewaard, verhoogt dit de levensduur.

Verwijderen / monteren van het vizier (p. 4-5)

Verwijderen van het vizier:

- Trek aan de hoek van het vizier in het onderste gedeelte.
- Duw tegelijk het onderste binnengedeelte van het vizier eruit.

Monteren van het vizier:

- Bevestig het onderste gedeelte van het vizier in de hiervoor bestemde opening.
- Schuif het bovenste gedeelte van het vizier onder de bovenste rand van het vizier.
- Schuif de zijkanten van het vizier in de onderste sleuven.

Vervangen van de afichting voor het gezicht (PAPR-versie)

- Verwijder het wasbare gedeelte van de afichting voor het gezicht door het klittenband voorzichtig los te trekken.
- Het verwijderbare gedeelte van de afichting voor het gezicht is wasbaar (handwas, niet centrifugeren).
- Reinig het vaste gedeelte van de afichting voor het gezicht met een schone doek en zeepsop of met een mild ontsmettingsmiddel.
- Laat het aan de lucht drogen en monteer het weer in de omgekeerde volgorde.

Gebruik nooit een beschadigde afichting voor het gezicht.

Vervang de afichting voor het gezicht om de 6 maanden.

Specificaties

(We reserve the right to make technical changes)

Gewicht	Standaardversie: 334g / 11,782 oz PAPR-versie: 500g / 17,637 oz
Materiaal	Helm: Polyamide Vizier: Polycarbonaat
Bedrijfstemperatuur	-10°C tot +55°C / -14°F tot 131°F
Opslagtemperatuur	-20°C tot +80°C / -4°F tot 176°F
Vormstabiliteit	Helm: tot max. 220°C / 428°F Vizier: tot max. 137°C / 279°F
Markeringen	OS EN 175 BT (Helm) OS EN 166 BT (Vizier) conform CSA Z94.3 ANSI Z87+ EAC
Aanvullende markering voor PAPR-versie (aangemelde instantie CE 1024)	EN 12941 (TH3 in combinatie met e3000/X, TH1 in combinatie met hardhat en e3000/X) EN 14594 (ZB in combinatie met suppliedair, 1B in combinatie met hardhat en suppliedair)

Conformiteitsverklaring

Zie het internetadres op de laatste pagina.

Juridische informatie

Dit document voldoet aan de vereisten van paragraaf 1.4 van bijlage 2016 van de EU-verordening 2016/425.

Aangemelde instantie

Zie de laatste pagina voor gedetailleerde informatie.

Suomi

Esittely

Hionta kypärä on päähien, jota käytetään silmien, kasvojen ja kaulan suojaamiseen pölyltä ja hiukkasilta jauhamisen aikana. Kypärä koostuu useista osista (katso varaosaluettelo). Mallista riippuen kypärää voidaan yhdistää suojakypäriin ja / tai PAPR-järjestelmään (Powered Air Purifyin Respirator).

Turvaohjeet

Lue nämä käyttöohjeet huolellisesti ennen laitteen käyttöä. Väärä käyttö voi vaarantaa valmistajan aiheuttamat henkivaikutukset ja takuuvaatimukset.

Käyttö / Riskit

Rajot ja riskit näkyvät työtäiläsuodattujen puhtaan ilman jakelun kanssa tai ilman sitä (mallista riippuen) säädettyä ilmanjakelua tekeä clearmaxxista ainutlaatuisen kasvojen ja hengitysteiden suojausjärjestelmän korkeimmalla turvallisuustasolla. Lisätietoja varoisten ja lisävarusteista pikaoppaasta.

Ihanteellinen: hiontaan, metalliteollisuuteen, elintarviketeollisuuteen, hiekkapuhallukseen, puukäyttöön, maalaukseen, kaatopaikoille ja maatalouteen.

Korkean ilman kosteuden / lämpötilaeron yhteydessä visiri voi huurtua, mikä heikentää näkyvyyttä. Jos liikurengastiviste asennetaan väärin tai se on viallinen, on vaarana, että epäpuhtaudet pääsevät kypärään (PAPR-versio). Muista riskeistä / rajoitteista lisää järempänä.

Varoitimet ja suojajärjestelmät

- Tarkista aina ennen tuotteen käyttöä, että laite on täydellinen eikä kuljetuksen aikana ole aiheutunut vaurioita. Älä koskaan käytä viallista tai vahingoittunutta laitetta.
- Käyttäjän on oltava perehtynyt henkilökohtaisten suojarusteidensa oikeaan käyttöön.

Vain PAPR-versio:

- Tämän pääosan käyttäjän on myös noudatettava PAPR-järjestelmän ja suodattimien ohjeita.
- Käytä vain kirkasta visiriä, joka on liitetty päällekytkettyyn PAPR-järjestelmään.
- Kypärää tulisi käyttää vain yhdessä sertifioitujen puhaltimien kanssa, joka vastaa kansallisten standardien vaatimuksia.
- Suojaavan pääosan sisällä olevalla suodatuksen ilman ylipaineella on ensisijainen suojaava vaikutus, joka estää ympäröivän ilman epäpuhtauksien tunkeutumisen.
- Poiskytketty PAPR-järjestelmä ei suojaa käyttäjän hengityselimiä. Poiskytketty tuuletin voi johtaa hiukkassuodattimien nousuun ja vaaralliseen hapen vähenemiseen pääosan sisällä.
- Varmista, että pääosan tiivistelinjä istuu tiukasti kasvoille. Vain tällöin voidaan taata täydellinen suojaustaso.
- Suojaava vaikutus voi vähentyä, jos käyttäjän hiukset tai parta ulottuvat kasvojen suojaosaan.
- Voimakas tuuli sivulta tai takaa voi vaikuttaa kypärän suojaan. Äärimmäisen korkean ympäröivän hiukkassuodattimien yhteydessä sisäin hengitys voi aiheuttaa entään alhaisen paineen kypärässä. Tämä voi heikentää suojaa. Pidä tällaisessa tilanteessa kypärä päässä ja puhallin käynnissä, kunnes olet poistunut vaara-alueelta.

Kirkasta clearmaxx-visiriä ei saa käyttää:

- sytyvässä tai räjähdysalttiissa ilmapäässä,
- jos hengitysilmasta puuttuu happia (Eurooppa: <17 %, Australia: <19 %) tai jos toksiinien pitoisuus on niin korkea, että suojausluokka ylittää THP3:n Euroopassa tai P3:n Australiassa,
- ympäristössä, jossa on välitön hengenti- ja loukkaantumisaara.

On myös käytettävä asianmukaisia suojavaatteita koko kehon suojaamiseen. Joissakin olosuhteissa työprosessien vapauttamat hiukkaset ja aineet voivat aiheuttaa allergisia ihoreaktioita vastaavasti altistuneilla henkilöillä.

Kypärän materiaalit, jotka joutuvat kosketuksiin ihon kanssa, voivat aiheuttaa allergisia ihoreaktioita herkille henkilöille. Suojaava kirkasta visiriä saa käyttää vain hioamiseen silloin, kun tuulettaa hiukkasia, höyryä tai pölyä, jotka voivat vahingoittaa hengitysteitä. Älä koskaan käytä pääosa muuhun käyttöön. Kypärä voi vaikuttaa näkökenttään rakentavien ominaisuuksien vuoksi. Tämän seurauksena merkkivalot tai varoitukset eivät ehkä näy. Lisäksi on olemassa riski, että suuremman lämpötilan (pää ja kypärä) on kolahtaminen. Kypärä heikentää myös kuuloa ja vähentää lämpöherkkyyttä. Valmistaja ei ole vastuussa, jos sumunestosuojaa käytetään muuhun tarkoitukseen kuin käyttötarkoitukseen tai käyttöohjeen vastaisesti.

Takuu ja vastuu

Katso optrelin kansallisen myyntiorganisaation ohjeet takuehdolle. Jos tarvitset tästä lisätietoja, ota yhteyttä optrel-jällemyyjäsi. Takuu myönnetään vain materiaali- ja valmistusvirheille. Takuu tai vastuu ei ole enää voimassa, jos vahinko johtuu asiattomasta käytöstä, luvattomasta interventiosta tai valmistajan määrittämästä tarkoituksenvastaisesta käytöstä. Vastuu ja takuu eivät myöskään ole voimassa, jos käytetään muita kuin optrelin myymiä varoasia.

Odottettu elinikä

Kirkkaalla visiriillä ei ole viimeistä käyttöpäivämäärää. Tuotetta voi käyttää niin kauan kuin näkyy tai näkymättömiä vaurioita tai toimintahäiriöitä ei ilmene.

Käyttöohje (Quick Start Guide) s. 2-3

Molemmat mallit (standardi ja PAPR):

- Pääpanta. Säädä ylempää säätönahaa (s. 2-3) pääsi kokoa vastaavaksi. Työnnä nuppi sisään (s. 2-3) ja kierrä, kunnes pääpanta istuu varmasti, mutta ilman painetta.
- Etaisyys silmistä. Suojalasien ja silmien etäisytyä voidaan säätää vapauttamalla lukitusnupit (s. 2-3). Säädä molemmat puolet samalla tavalla, älä kallista. Kiristä lukitusnupit sitten uudelleen.
- Kypärän kulma. Kypärän kulmaa voi säätää kiertonupilla (s. 2-3).
- Visiirin kiinnitys. Kiinnitä visiirin alaosa sille tarkoitettuun aukkoon. Liu'uta sitten visiirin yläosa visiirin yläreunaan alle. Liu'uta visiirin sivureunat alempiin uriin (s. 2-3).

Vain PAPR-versio:

I-III Ilmaletkun pitkä. Napsauta ilmaletkun pitkeä pääpantaan kuvien (s. 2-3) mukaisesti, vaihe I. Liitä

ilmaletku kypäriin (vaihe II, ja III.) ja napsauta ilmaletku ilmaletkun pidikkeeseen kiinnitystä varten.

IV Ilmanjakelu. Ilmavirran jakelu voidaan sijoittaa joko 100 % a hengitysalueelle tai 80 % a hengitysalueelle ja 20 % a otsan alueelle jäädyttämään (s. 2-3).

V Kasvosuoja. Aseta säädetyt kypäräpäähäsi ja vedä kasvosuojan nauha leukasi alle. Varmista, että kasvosuoja asetettu tuukasi iholle eikä se vuoda (s. 2-3).

Puhdistus, desinfiointi ja huolto

ei-PAPR- ja PAPR-versio:

Tarkista henkilökohtaiset suojaruusteet säännöllisesti käyttöohjeiden mukaisesti.

Puhdista kirkkaan visiriin sisä- ja ulkopuoli puhtaalla, saippuavedellä kostutetulla liinalla. Anna kypärän kuivua puhtaassa ympäristössä. Vaihda hikinauhait ja säätönauhat säännöllisesti hygieniasyistä.

PAPR-versio:

Puhdista puhallin, ilmaletku ja turvakypärä puhtaalla, saippuavedellä kostutetulla liinalla. Anna yksikön kuivua huoneenlämmössä. Älä käytä voimakkaita pesuaineita, liuottimia, alkoholia tai puhdistusaineita, jotka sisältävät hankaavia aineita. Kasvosuoja voidaan pestä (käsipesu, ei linkousta).

Tarkista kasvosuoja ja ilmasuuttimet reikiin, halkeamien ja muiden vaurioiden varalta ja että ne ovat paikallaan kypärässä (katso käyttöohjeet). Älä käytä järjestelmää ennen kuin kaikki kuluneet tai vaurioituneet osat on vaihdettu.

Puhdista clearmaxxin sisä- ja ulkopuoli kostealla liinalla ja saippuavedellä. Kasvosuoja (PAPR-versio) on joko irrotettava ja pestävä käsin tai pyyhittyä vaaressen ollessa kiinni kypärässä. Käytä saippuauvettä ja mieto desinfiointiainetta. Vaihda kasvosuoja ajoittain.

Säilytys

Kirkasta visiriä on säilytettävä huoneenlämmössä ja matalassa kosteudessa. Kypärän säilytys alkupeäressä pakkauskassa, sille tarkoitettua vaaressen ollessa kiinni kypärässä. Käytä saippuauvettä ja mieto desinfiointiainetta. Vaihda kasvosuoja ajoittain.

Visiirin irrotus

- Vedä visiirin reunan alaosa.
- Paina samalla visiirin alemmaa sisäosaa ulos.

Visiirin kiinnitys

- Kiinnitä visiirin alaosa sille tarkoitettuun aukkoon.
- Liu'uta visiirin yläosa visiirin yläreunaan alle.
- Liu'uta visiirin sivureunat alempiin uriin.

Kasvosuojan vaihto (vain PAPR-versio)

- Irrota kasvosuojan pestävä osa vetämällä tarra kiinnitystä varovasti etulieneen.
- Kasvosuojan irrotettava osa voidaan pestä (käsipesu, ei linkousta).
- Puhdista kasvosuojan kiinnitysosa puhtaalla liinalla, joka on kostutettu saippuavedellä tai miedolla desinfiointiainella.
- Anna kuivua ilmassa ja kiinnitä päinvastaisessa järjestyksessä.

Älä koskaan käytä vaurioitunutta kasvosuojaa.

Vaihda kasvosuoja kuuden kuukauden välein.

Tekniset tiedot

(Pidätämme oikeuden tehdä teknisiä muutoksia)

Paino	ei-PAPR: 334g / 11,782 oz PAPR: 500g / 17,637 oz
Materiaali	Kypärän kuori: Polyamidi Visiiri: Polykarbonaatti
Käyttölämpötila	-10°C - +55°C / 14°F - 131°F
Säilytyslämpötila	-20°C + 80°C / -4°F - 176°F
Muodon vakaus	Kypärän kuori: enintään 220°C / 428°F Visiiri: enintään 137°C / 279°F
Merkinnot:	OS EN 175 BT (Kypärän kuori) OS EN 166 BT (Visiiri) on CSA Z94.3:n mukainen ANSI OS Z87+ EAC
Lisämerkinnot PAPR-versiolle (ilmoitettu latos CE 1024)	EN 12941 (TH3 yhdessä e3000/X:n kanssa, TH1 yhdessä hardhat:n kanssa ja e3000(X) EN 14594 (2B yhdessä suppliedair:n kanssa, 1B yhdessä hardhat:n kanssa ja suppliedair)

Vaatumusten mukaisuusvakuutus

Katso Internet-osoite viimeiseltä sivulta.

Oikeudelliset tiedot

Tämä asiakirja on EU-asetuksen 2016/425 liitteen I kohdan 1.4 vaatimusten mukainen.

Ilmoitettu laitos

Lisätietoja on viimeisellä sivulla.

Dansk

Indledning

En silbehjelm er et hovedbeklædning, der bruges til at beskytte øjne, ansigt og nakke mod støv og partikler under silbning. Hjelmens består af flere dele (se reservedelsliste). Afhængigt af modellen kan hjelmen kombineres med en sikkerhedshjelm og/eller et PAPR-system (Powered Air Purifying Respirator). Sikkerhedsanvisninger

Læs disse betjeningsvejledninger nøje, inden du bruger udstyret. Ukorrekt brug kan true livs- og lemmer og ugyldige garantikrav mod fabrikanten.

Applikationer / Risici

Ube grænset klar visning af dit arbejdsområde med eller uden luftfiltreret ren luftfordeling (afhængigt af modellen). clearmaxx laver med justerbar luftfordeling det unikke ansigts- og åndedrætsværn med det højeste sikkerhedsniveau. Reservedele og tilbehør, se Quick Start Guide.

Ideel til: silberedskaber, metalindustri, fødevarerindustri, sandblæsning, træ, maling, lossepladser og landbrug.

Ved høj luftfugtighed / temperaturforskel kan visiret dugge, hvilket der fører til et dårligt syn. Ved forkert monteret eller defekt gilderingspakning er der fare for, at skadelige stoffer i luften kan trænge ind i hjelmen (PAPR version). Yderligere risici / begrænsninger, se længere nede.

Forholdsregler & beskyttende restriktioner

- Før du bruger dette produkt, skal du altid kontrollere, at udstyret er komplet, og at der ikke er opstået skader under transport. Brug aldrig defekt eller beskadiget udstyr.
- Brugeren skal være fortrolig med anvendelse af de korrekte personlige værnemidler.

PAPR version kun:

- Brugeren af denne trykluftætte skal også følge instruktionerne for PAPR system og filtre.
- Brug kun det klare visir, der er forbundet med et tændt PAPR system.
- Hjelmen må kun bruges i forbindelse med en certificeret blæser, der svarer til kravene i de nationale standarder.
- Det filtrerede luftovertryk inde i den beskyttende trykluftætte er den primære beskyttende faktor, der kan forhindre luftens urenheder i at trænge ind.
- Etslukket PAPR system beskytter ikke brugerens åndedrætsorganer. En slukket ventilator kan føre til en stigning i CO₂ koncentrationen og et farligt fald i ilt i trykluftætten.
- Sørg for, at forseglingslinjen på hovedet passer godt til ansigtet, så et perfekt beskyttelsesniveau kan garanteres.
- Beskyttelsesfaktoren kan indskrænkes, hvis brugeren har hår eller skæg, der strækker sig over tætningsdelen.
- En kraftig vind fra siden eller bagfra kan påvirke beskyttelsesniveauet i hjelmen. I tilfælde af afekstrøm høj miljøpartikkelforurening kan der forårsages meget lav tryk i hjelmen ved indånding. Dette kan reducere beskyttelsen. I så fald må du ikke afmontere hjelmen eller slukke for blæseren, før du har forladt farezonen.

clearmaxx klare visir må ikke anvendes:

- I en brandfarlig eller eksplosiv atmosfære,
- Hvis den indåndede luft mangler ilt (Europa: <17 %, Australien: <19%) eller koncentrationen af toksiner er så høj, at beskyttelses-klassen er over TH3P til P3 for Europa og Australien,
- I omgivelser, hvor der er umiddelbar fare for liv og lemmer.

For at beskytte resten af kroppen skal der også bæres passende beskyttelsesløj. Under visse omstændigheder kan partikler og stoffer, der bliver frigivet under arbejdsprocesserne, udløse allergiske hudreaktioner hos prædisponerede personer herfor.

Hjelmens materialer, som kommer i kontakt med huden kan forårsage allergiske reaktioner på modtagelige personer. Det beskyttende klare visir må kun anvendes til silbning og til anvendelse, hvor der kan produceres partikler, røg eller støv, som kan skade luftvejene. Brug aldrig trykluftætten til andre formål. Hjelmen kan påvirke synsfeltet på grund af konstruktive egenskaber. Som følge heraf kan signallys eller advarselslys ikke ses. Derudover er der risiko for bumpning på grund af større omkreds (hoved med hjelm). Hjelmen forringer også hørelsen og reducerer følelsen af varme. Fabrikanten er ikke ansvarlig, hvis antilægeviseren anvendes til andre formål end det tilsigtede formål eller i strid med betjeningsvejledningen. **Garanti & ansvar**

Se venligst den nationale salgsorganisations instruktioner for Optrel for garantibestemmelser. For yderligere oplysninger om dette, bedes du kontakte din optrel forhandler. Garantien gælder kun for materiale- og fabrikationsfejl. Ved skader, der skyldes ukorrekt brug, uautoriseret indgriben eller ved anvendelse, der ikke er bestemt af producenten, er garanti eller ansvar ikke længere gyldig. Ligeledes er ansvaret og garantien ikke længere gyldig, hvis der anvendes andre reservedele end dem Optrel sælger. Forventet levetid

Det klare visir har ingen udløbsdør. Produktet kan anvendes så længe, ingen synlige eller usynlige skader eller funktionelle problemer opstår. **Howdan man bruger (Quick Start Guide) s. 2-3**

Begge modeller (Standard og PAPR):

1. Hovedrem. Juster den øverste justering rem (s. 2-3) til størrelsen på dit hoved. Skub skraldeknap (s. 2-3) og drej til hovedremmen passer godt, men uden at trykke.
2. Afstand fra øjnene. Ved at slippe låsekapperne (s. 2-3) kan afstanden mellem linsen og øjne justeres. Juster ligeligt i begge sider og undlad at vippe. Derefter spændes låsekapperne igen.
3. Hjelmvinkel. Hjelmvinklen kan justeres med drejeknap (s. 2-3).
4. Montering af visiret. Fastgør den nederste del af visiret ind i den medfølgende åbning. Skub derefter den øverste del af visiret under visirets øverste bræmme. Skub visirets sidekanter ind i de nederste riller. (S.2-3).

PAPR Version kun:

- I-III Holder til luftslange. Klik på luftslangeholderen på hovedremmen svarende til billederne (s. 2-3) trin I, Tilsæt luftslangen til hjelmen (trin II og III.) Og klik luftslangen i luftslangeholderen til fiksering.
- IV Luftfordeling. Luftstrømfordelingen kan reguleres fra 100% i vejtrækningsområdet til 80% i vejtrækningsområdet og 20% til pandeområdet for at generere en køleeffekt (s. 2-3).
- V Ansigtstætning. Sæt den justerede hjelm på hovedet og træk båndet til ansigtstætning med under hagen. Sørg for, at ansigtstætningen passer til tætpå huden, og der ikke er nogen lækage (s. 2-3).

Rengøring, desinfektion og vedligeholdelse

Ikke PAPR og PAPR version:

Tjek dine personlige værnemidler (PV) regelmæssigt i overensstemmelse med brugsanvisningen. Med en klar klud fugtet med sæbevand til at rengøre det klare visir indfra og udefra. Lad hjelmen tørres i rent miljø. Udskift svebdåb og komfortbånd med jævne mellemrum af hygiejniske grunde.

PAPR version:

Brug en ren klud, der er fugtet med sæbevand, rens blæseren, luftslangen og sikkerhedshjelmen. Lad den tørre ved stuetemperatur. Brug ikke stærke rengøringsmidler, opløsningsmidler, alkohol eller rengøringsmidler der indeholder silbermidler. Overfladepakningen er vaskbart (håndvask, ikke centrifugering).

Kontroller ansigtstætningen og luftudsynen for huller, revner eller anden skade, og kontroller, at de er korrekt placeret på hjelmen (se brugsanvisningen). Brug ikke systemet, før alle slidte eller beskadigede dele er blevet udskiftet.

Rengør ydersiden og indersiden af clearmaxx med en fugtig klud og sæbevand. Ansigtstætningen (PAPR version) skal enten luses og vaskes med hånden eller forsigtigt tørres, mens den sidder på hjelmen. Brug vand med sæbe eller et mildt desinfektionsmiddel. Udskift ansigtstætningen fra tid til anden.

Opbevaring

Det klare visir skal opbevares ved rumtemperatur og lav luftfugtighed. Opbevaring af hjelmen i den originale emballage eller en velegnet rygsæk eller PAPR-pose vil øge levetiden.

Afmontering / montering af visir (s. 4-5)

Afmontering af visir:

- Træk i visirkanter i den nederste del.
- Skub samtligt ud fra den nederste indvendige side af visiret.

Montering af visir:

- Fastgør den nederste del af visiret ind i den medfølgende åbning.
- Skub den øverste del af visiret ind under topbræmmen af visiret.
- Skub visirets sidekanter ind i de nederste riller.

Udskiftning af ansigtstætningen PAPR (kun version)

- Afmonteret af vaskbart del af ansigtstætning Fjern den vaskbare del af ansigtstætningen ved forsigtigt at trække velcrokludningerne hinanden.
 - Den aftagelige del af ansigtstætning kan vaskes (håndvask, ikke centrifugering).
 - Rengør den faste del af ansigtstætningen med en ren klud fugtet med sæbevand eller et let desinfektionsmiddel.
 - Lad det tørre i fri luft og monter det omvendt rækkefølge.
- Brug aldrig en beskadiget ansigtstætning. Udskifte ansigtstætningen hver 6. måned.

Specifikationer

(Vi forbeholder os retten til at foretage tekniske ændringer)

Vægt	Ikke PAPR: 334g / 11,782 oz PAPR: 500g / 17,637 oz
Materiale	Hjelmoverflade: Polyamid Visir: Polykarbonat
Driftstemperatur	-10°C til +55°C / 14°F til 131°F
Opbevaringstemperatur	-20°C til +80°C / -4°F til 176°F
Formstabilitet	Hjelmoverflade: op til 220°C / 428°F Visir: op til 137°C / 279°F
Mærker:	OS EN 175 BT (Hjelmoverflade) OS EN 166 BT (Visir) Eri overensstemmelse med CSA Z94.3 OS ANSI Z87+ EAC
Yderligere mærkninger for PAPR version (Bemyndiget organ CE 1024)	EN 12941 (TH3 i kombination med e3000/X, TH1 i kombination med hardhat og e3000/X) EN 14594 (ZB i kombination med suppliedair, 1B i kombination med hardhat og suppliedair)

Overensstemmelseserklæring

Se internetadressen på den sidste side.

Juridiske oplysninger

Dette dokument oplyder kravene i afsnit 1.4 i bilag 2016 til EU-forordning 2016/425.

Bemyndiget organ

Se den sidste side for detaljerede oplysninger.

Norsk

Introduksjon

En slippehjelmer er et hodeplagg som brukes til å beskytte øynene, ansiktet og nakken fra støv og partikler under sliping. Hjelmen består av flere deler (se reservedeler). Avhengig av modellen kan hjelmen kombineres med en sikkerhetshjelm og/eller et PAPR-system (Powered Air Purifyin Respirator).

Sikkerhetsinformasjon

Les denne bruksanvisningen nøye før du bruker utstyret. Feil bruk kan true livs- og lemmer og ugylde garanti- og produktansvar.

Bruk/Risikoer

Ubegrenset oversikt over arbeidsområdet med eller uten luftfilter og tilførsel av ren luft (avhengig av modell) med justerbar luftfiltrer clearmaxx til det unike ansikts- og åndedrettsvernssystemet med høyeste sikkerhetsnivå. Reservedeler og tilbehør se Hurtigtguiden.

Ideell til: sliparbeid, metallindustri, næringsmiddelindustri, sandblåsing, trearbeid, maling, deponering og landbruk.

Ved høy luftfuktighet/temperaturforskjell kan visiret dugge og gi dårlig sikt. Feilmonterte eller defekte mekaniske tetninger kan føre til at luftforurensende stoffer kommer inn i hjelmen (PAPR-versjon). For ytterligere risikoer/begrensninger, se nedenfor.

Forholdsregler og beskyttelsesbegrensninger

- Før du bruker produktet, må du alltid kontrollere at utstyret er komplett og at det ikke oppsto skade under transporten. Bruk aldri mangelfullt eller skadet utstyr.
- Brukeren må være vite hvordan det personlige verneutstyret skal brukes korrekt.

Kun PAPR-versjon:

- Brukeren av denne hjelmen må også følge instruksjonene i PAPR-systemet og filtrene.
- Bruk kun det klare visiret koblet til et PAPR-system som er slått på.
- Hjelmen skal bare brukes sammen med en sertifisert vifte som samsvarer med kravene i nasjonale standarder.
- Det filtrerte luftovertrykket inne i hjelmen er den primære beskyttelsesfaktoren som hindrer luftforurensningen i å trenge inn i.
- Et avslått PAPR-system beskytter ikke brukerens åndedrettsorganer. En avslått vifte kan føre til en økning i karbondioksidkonsentrasjonen og en farglig oksygenreduksjon inn i hjelmen.
- Pass på at ansiktsstelingen på hjelmen passer godt til ansiktet for å garantere et perfekt beskyttelsesnivå.
- Beskyttelsesfaktoren kan reduseres dersom brukeren har hår eller skjegg som når til ansiktsstelingen.
- Sterk vind fra siden eller bakfra kan påvirke hjelmens beskyttelseevne. Ved ekstremt høy miljøpartikkelforurensning kan det oppstå svært lavt trykk i hjelmen når man puster inn. Dette kan redusere beskyttelsen. I et slikt tilfelle må du ikke fjerne hjelmen eller slå av blåseren for du har forlatt farensonen.

Clearmaxx skal ikke brukes:

- i en brannfarlig eller eksplosiv atmosfære,
- dersom innåndingsluften mangler i oksygen (Europa: <17%, Australia: <19%) eller konsentrasjonen av toksiner er så høy at en beskyttelsesklasse overstiger TH3P for Europa og P3 for Australia,
- i omgivelser der det er umiddelbar fare for liv og lemmer.

For å beskytte resten av kroppen, må passende verneutstyr brukes. Under enkelte omstendigheter kan partikler og stoffer som frigjøres i arbeidsprosessen utløse allergiske hudreaksjoner hos predisponerte personer.

Materieller i hjelmen som kommer i kontakt med huden kan forårsake allergiske reaksjoner hos følsomme personer. Det beskyttende, transparente visiret skal kun brukes til sliparbeider og til arbeid der det produseres partikler, støv eller støv som kan skade luftveiene. Ikke bruk hjelmen til annet bruk.

Hjelmen kan påvirkingsfjernet på grunn av konstruktive egenskaper. Som følge av dette kan signallys eller advarselsslys ikke bli sett. Videre er det risiko for bumping på grunn av større omkrets (hode med hjelm). Hjelmen forstyrr også hørsel og reduserer følelsen av varme. Produsenten skal ikke holdes ansvarlig hvis anti-tåkeviseren brukes til annet formål enn det tiltenkte formål eller i strid med bruksveiledningen.

Garanti og ansvar

Vennligst se instruksjonene til den nasjonale salgsgorganisasjonen for opthelds garanti- og betingelser. For ytterligere informasjon i denne forbindelse, vennligst kontakt din opthelds-forhandler. Garantien dekker kun material- og produktionsfeil. Dersom skader skyldes feil bruk, uautorisert intervensjon eller bruk som ikke er beregnet av produsenten, bortfaller garantien og ansvaret. På samme måte bortfaller ansvar og garanti dersom det benyttes andre reservedeler enn dem som selges av optheld.

Forventet levetid

Det transparente visiret har ingen utløpsdato. Produktet kan brukes så lenge det ikke har synlige eller usynlige skader eller funksjonsproblemer.

Hvordan bruk hjelmen (Quick Start Guide) s. 2-3

Begge modeller (Standard og PAPR):

1. Hodebånd. Juster det øvre justeringsbåndet (s. 2-3) i forhold til størrelsen på hodet ditt. Skyv inn sperrerknappen (s. 2-3) og vri inn til hodebåndet sitter godt uten å trykke.
2. Avstand fra øynene. Ved å løse låsekappene (s. 2-3), kan avstanden mellom beskyttelsesglasset og øynene justeres. Juster begge sider likt, pass på at det ikke blir skjevt. Deretter lukkes låsekappene igjen.
3. Hjelmens vinkel. Hjelmens vinkel kan justeres med rotasjonsknappen (s. 2-3).
4. Montering av visiret. Fest den nedre delen av visiret i åpningen. Skyv deretter den øvre delen av visiret under den øvre kanten. Skyv kantene på visiret inn i de nedre sporene. (s. 2-3).

Kun PAPIR-versjon:

I-III Luftslangeholder. Klikk luftslangeholderen på hodebåndet som vist på bildene (s. 2-3) trinn I. Koble luftslangen til hjelmen (trinn II og III), og kikk luftslangen inn i luftslangeholderen.

IV Luftfordeling. Luftstrømfordelingen kan stilles inn fra 100 % i pusteområdet til 80 % i pusteområdet og 20 % i panneområdet for å generere en kjøleeffekt (s. 2-3).

V Ansiktsstetning. Sett den justerte hjelmen på hodet, og trekk ansiktsstetningsremmen under haken. Pass på at ansiktsstetningen sitter tett mot huden og at det ikke finnes lekkasje (p. 2-3).

Rengjøring, desinfeksjon og vedlikehold

Ikke-PAPR- og PAPR-versjon:

Kontroller verneutstyret ditt regelmessig i henhold til gjeldende regler.

Fukt en ren klut med såpevann for å rengjøre visiret utvendig og innvendig. La hjelmen tørke i rene omgivelser. Svette- og komfortbånd bør skiftes ut regelmessig av hygienegrunner.

PAPR-versjon:

Fukt en ren klut med såpevann, rengjør blåseren, luftslangen og sikkerhetshjelmen. La tørke i romtemperatur. Ikke bruk kraftige rengjøringsmidler, løsemidler, alkohol eller skrubemidler. Ansiktsstetningen kan vaskes (håndvask, skal ikke sentrifugeres).

Kontroller ansiktsstetningen og luftdysen for hull, sprekker eller annen skade, og kontroller at de er riktig plassert på hjelmen (se bruksanvisningen). Ikke bruk systemet for alle slitte eller skadede deler er byttet ut.

Rengjør utsiden og innsiden av clearmaxx med en fuktig klut og såpevann. Ansiktsstetningen (PAPR-versjonen) kan enten løses og vaskes for hånd eller tørkes forsiktig av mens den sitter på hjelmen. Bruk såpevann eller et mildt desinfiseringsmiddel. Skift ansiktsstetningen ved behov.

Oppbevaring

Visiret skal lagres ved romtemperatur og ved lav luftfuktighet. Hjelmen skal oppbevares i originalemballasjen eller i en egen ryggsekk eller PAPR-veske. Det forlenger levetiden.

Fjerning/montering av visir (p. 4-5)

Fjerning av visir:

- Trekk i den nedre kanten på visiret.
- Samtidig skyver du fra innsiden og utover på visirets nedre del.

Montering av visir:

- Fest den nedre delen av visiret i åpningen.
- Skyv deretter den øvre delen av visiret under den øvre kanten.
- Skyv kantene på visiret inn i de nedre sporene.

Skifte ut ansiktsstetning (kun PAPR-versjon)

- Fjern den vaskbare delen på ansiktsstetningen ved å åpne borelåsefestet forsiktig.
- Den avtakbare delen av ansiktsstetningen kan vaskes (håndvask, skal ikke sentrifugeres).
- Rengjør den delen av ansiktsstetningen som sitter fast med en ren klut med såpevann eller et lett rengjøringsmiddel.
- La lufttørke og monter i motsatt rekkefølge.

En skadet ansiktsstetning må aldri brukes.

Bytt ansiktsstetningen hver 6. måned.

Spesifikasjoner

(Vi forbeholder oss retten til å gjøre tekniske endringer)

Vekt	ikke-PAPR:	334g / 11,782 oz
	PAPR:	500g / 17,637 oz
Materiale	Hjelmshell:	Polyamide
	Visir:	Polycarbonate
Driftstemperatur		-10°C til +55°C / 14°F til 131°F
Lagringstemperatur		-20°C til +80°C / -4°F til 176°F
Formstabilitet	Hjelmshell:	opptil 220°C / 428°F
	Visir:	opptil 137°C / 279°F
Merking:	OS EN 175 BT (Hjelmshell)	
	OS EN 166 BT (Visir)	
	i samsvar med CSA Z94.3	
	ANSI OS Z87+	
	EAC	
Tilleggsmerking for PAPR-versjon (kontrollorgan CE 1024)	EN 12941 (TH3 i kombinasjon med e3000/X, TH1 i kombinasjon med hardhat og e3000/X)	
	EN 14594 (2B i kombinasjon med supplidair, 1B i kombinasjon med hardhat og supplidair)	

Samsvarserklæring

Se Internett-adressen på den siste siden.

Juridisk informasjon

Dette dokumentet oppfyller kravene i EU-forordning 2016/425, avsnitt 1.4 i vedlegg I.

Bemyndiget organ

For detaljerte opplysninger, se siste side.

Wprowadzenie

Kask szlifarski to nakrycie głowy służące do ochrony oczu, twarzy i szyi przed pyłem i cząstkami podczas szlifowania. Kask składa się z kilku części (patrz lista części zamiennej). W zależności od modelu kask można połączyć z kaskiem ochronnym i/lub systemem PAPR (Powered Air Purifyin Respirator).

Instrukcje dot. bezpieczeństwa

Przed rozpoczęciem korzystania z urządzenia przeczytaj uważnie niniejszą instrukcję obsługi. Niewłaściwe użytkowanie może zagrozić życiu i końcom oraz spowodować unieważnienie rozszerzonej gwarancji w stosunku do producenta.

Zastosowania i Ryzyko

Neograniczna, doskonała widoczność sprawia, że clearmaxx z dystrybucją prefiltrowanego czystego powietrza lub bez (w zależności od modelu) przestaje być clearmaxx to wyjątkowo system ochrony twarzy i układu oddechowego zapewniający najwyższe bezpieczeństwo. Informacje dotyczące części zamiennych i akcesoriów znajdują się w rozdziale Quick Start Guide. Doskonale nadaje się do: szlifowania, przemysłu metalowego, spożywczego, piaskowania, obróbki drewna, malowania i lakierowania, pracy na składowiskach odpadów i w rolnictwie.

W przypadku wysokiej wilgotności powietrza lub występowania różnic temperatur przybliża może ulec zaparowaniu, co negatywnie wpłynie na jakość widzenia. W przypadku nieowidniepowidno zamontowanego lub uszkodzonego pierścienia ślizgowego istnieje ryzyko, iż zanieczyszczenia dostaną się do środka kasku (wersja z systemem nawiewu i oczyszczania powietrza PAPR). Informacje na temat innych zagrożeń i ograniczeń znajdują się w dalszej części instrukcji.

Środki bezpieczeństwa i ograniczenia ochronne

- Przed rozpoczęciem użytkowania zawsze sprawdź, czy urządzenie jest kompletne i czy nie zostało uszkodzone podczas transportu. Nie wolno korzystać z wadliwego lub uszkodzonego urządzenia.
- Użytkownik musi wiedzieć, jak prawidłowo używać tego środka ochrony osobistej.

Dot. tylko wersji z PAPR (wymuszonym przepływem powietrza):

- Użytkownik tego helmu ochronnego musi również przestrzegać instrukcji do układu PAPR i filtrów.
- Używać wyłącznie przyczepstę osłonę podłączonej do włączanego układu PAPR.
- Z helmu można korzystać wyłącznie razem z certyfikowaną dmuchawą spełniającą wymagania norm krajowych.
- Nadciśnienie prefiltrowanego powietrza wewnątrz helmu ochronnego stanowi podstawowy czynnik ochrony zapobiegający wnikaniu zanieczyszczeń z powietrza otoczenia.
- Wyłączony układ PAPR nie zapewnia ochrony układu oddechowego użytkownika. Wyłączenie wentylatora może powodować wzrost stężenia dwutlenku węgla i niebezpieczny spadek zawartości tlenu wewnątrz helmu.
- Sprawdzić, czy uszczelka na obwodzie helmu szczelnie przylega do twarzy, ponieważ tylko wtedy można zapewnić najwyższy poziom ochrony.
- Współczynnik ochrony może się obniżyć, jeśli użytkownik nosi włosy lub brodę sięgające do części uszczelniającej mającej przylegać do twarzy.
- Silny wiatr boczny lub tłylny może wpłynąć na stopień ochrony, jaki zapewnia helm. W przypadku bardzo wysokiego skażenia środowiska zanieczyszczenia stałymi wewnątrz helmu może powstać bardzo niskie ciśnienie w wyniku wdechania powietrza. To również może pogorszyć jakość zabezpieczenia. W takim przypadku nie wolno zdejmować helmu ani wyłączać dmuchawy do momentu wyjścia ze strefy zagrożenia.

Helmu z przeczyszczoną osłoną clearmaxx nie można stosować:

- w atmosferach palnych lub zagrożonych wybuchem,
- jeśli we wdychanym powietrzu jest za mało tlenu (Europa < 17%, Australia < 19%) lub gdy stężenie toksyn jest na tyle wysokie, że wymaga klasy ochrony powyżej TH3P wg norm europejskich i P3 wg austrijskich,
- w miejscach, w których występuje bezpośrednie zagrożenie życia i zdrowia.

Aby zabezpieczyć resztę ciała, należy koniecznie nałożyć odpowiednią odzież ochronną. W pewnych okolicznościach zanieczyszczenia stałe i substancje uwalniane w procesie obróbki mogą wywoływać reakcje alergiczne skóry u osób ze skłonnością do alergii.

Materiały części helmu mających kontakt ze skórą również mogą powodować odczyn alergiczny u podatnych na nie osób. Przeczyszczoną osłonę ochronną można używać wyłącznie do szlifowania oraz innych zastosowań, podczas których powstają zanieczyszczenia stałe, opary lub pyły mogące szkodzić dla dróg oddechowych. Helmu nie wolno używać do innych zastosowań. Helm może wpływać na pole widzenia ze względu na cechy konstrukcyjne. W rezultacie, światła sygnalizacyjne i światła ostrzegawcze mogą nie być widoczne. Ponadto istnieje ryzyko uderzenia z powodu większego obwodu (głowa z hełmem). Kask osłabia również słuch i zmniejsza uczucie ciepła.

Producent nie ponosi odpowiedzialności, jeśli osłona przeciwimielna jest używana do celów innych niż zamierzone lub z naruszeniem instrukcji obsługi.

Gwarancja i odpowiedzialność

Warunki gwarancji zawierają instrukcję dla krajowej sieci sprzedaży wyrobów optrel. Dalszych informacji w tym zakresie udzieli najbliższy dealer firmy optrel. Gwarancja obejmuje wyłącznie wady materiałowe i wady wykonania. Gwarancja lub odpowiedzialność producenta nie stosują się w przypadku uszkodzeń wynikających z niewłaściwego stosowania, nieuprawnionych modyfikacji lub użytkowania niezgodnie z przeznaczeniem. Odpowiedzialność i gwarancja nie stosują się również w przypadku zastąpienia części zamiennych od producentów innych niż Optrel.

Szacowany czas eksploatacji

Przechoczysta osłona nie ma daty ważności. Z wyrobu można korzystać do momentu wystąpienia widocznych lub niewidocznych uszkodzeń lub awarii.

Sposób użytkowania (Quick Start Guide) str. 2-3

Oba modele (standardowy i z PAPR):

1. Taśma mocująca. Na głowę Wyregulować taśmę górną (str. 2-3) w zależności od obwodu głowy. Wcisnąć pokrętło zapadkowe (str. 2-3) obracać do momentu aż taśma zacznie pewnie, ale niezbyt mocno obejmować głowę.
2. Odległość od oczu. Po poluzowaniu pokręteł ustalających (str. 2-3) można regulować odległość

szyby ochronnej od oczu użytkownika. Ustawić oba boki szyby i nie przychylać. Następnie ponownie dokręcić pokrętła ustalające.

3. Kąt nachylenia helmu. Kąt nachylenia helmu można regulować pokręteł (str. 2-3).
4. Montaż osłony. Zamocować dolną część osłony w otworze. Następnie wsunąć górną część osłony pod górną zmocowaną krawędź. Wsunąć boczne krawędzie osłony w dolne rowki. (str. 2-3).

Dot. tylko wersji z PAPR (wymuszonym przepływem powietrza):

I-III Uchwyt węża powietrza. Przyjąć uchwyt węża powietrza do opaski na głowę tak jak na ilustracjach (str. 2-3), krok I. Podłączyć wąż powietrza do helmu (krok II. III.), a następnie włączyć wąż w uchwyt, aby go zamocować.

IV Dystrybucja powietrza. Rozprowadzanie strumienia powietrza można regulować w zakresie od 100% w obszarze oddychania do 80% w obszarze oddychania i 20% w okolicach czola, aby uzyskać efekt chłodzenia (str. 2-3).

V Uszczelnienie przy twarzy. Nałożyć wyregulowany helm na głowę i naciągnąć pasek uszczelniający przy twarzy pod brodę. Uszczelnienie musi mocno przylegać do skóry bez żadnych nieczystości (str. 2-3).

Czyszczenie, dezynfekcja i konserwacja

Wersje bez PAPR i z PAPR:

Środki ochrony osobistej należy regularnie kontrolować zgodnie z instrukcjami obsługi.

Osłone przeczyszczoną przetrzeć od wewnątrz i z zewnątrz czystą ściereczką zwilżoną wodą z mydłem. Pozostawić helm do wyschnięcia w czystym miejscu. Ze względu higienicznych okresowo wymienić podkładki pochłaniające pot i zapewniające wygodne noszenie helmu.

Wersja z PAPR (wymuszonym przepływem powietrza):

Czystą ściereczką zwilżoną wodą z mydłem oczyścić dmuchawę, wąż powietrza i helm ochronny. Pozostawić urządzenie do wyschnięcia w temperaturze pokojowej. Nie stosować silnych środków czyszczących, rozpuszczalników, alkoholu ani ściernych preparatów do czyszczenia. Uszczelnienie przy twarzy można myć (ręcznie, bez wirowania).

Sprawdzać uszczelnienie przy twarzy i dyszę powietrzną pod kątem otworów, pęknięć i innych uszkodzeń, atak de właściwego położenia w helmie (patrz instrukcja obsługi). Nie korzystać z układu przed wymianą wszystkich zużytych lub uszkodzonych części.

Oczyścić clearmaxx z zewnątrz i od wewnątrz szmatką zwilżoną wodą z mydłem. Uszczelnienie przy twarzy (w wersji z PAPR) należy zdykt i umyć ręcznie lub ostrożnie przetrzeć bez zdejmowania z helmu. Użyć wody z mydłem lub łagodnego środka odfekającego. Od czasu do czasu wymienić uszczelnienie. Przechowywanie

Osłone przeczyszczoną trzeba przechowywać w temperaturze pokojowej i niskiej wilgotności. Okres eksploatacji helmu można wydłużyć, przechowując go w oryginalnym opakowaniu, specjalnym plecaku lub torbie na system PAPR.

Demontaż/montaż osłony (str. 4-5)

Zdejmowanie osłony:

- Pociągnąć za krawędź dolnej części osłony.
- Jednocześnie wypychać osłonę na dole od wewnątrz.

Montaż osłony:

- Zamocować dolną część osłony w otworze.
- Wsunąć górną część osłony pod górną zmocowaną krawędź.
- Wsunąć boczne krawędzie osłony w dolne rowki.

Wymiana uszczelnienia przy twarzy (dot. tylko wersji z PAPR)

- Zdjąć zmywalną część uszczelnienia przy twarzy, ostrożnie odpinając mocowanie na rzep.
- Zdejmowaną część uszczelnienia przy twarzy można myć (ręcznie, bez wirowania).
- Umyć mocowaną część uszczelnienia przy twarzy czystą szmatką zwilżoną wodą z mydłem lub łagodnym środkiem odfekającym.
- Pozostawić do wyschnięcia na powietrzu i zamontować, wykonując czynności w odwrótej kolejności.

Nie wolno używać uszkodzonego uszczelnienia przy twarzy.

Uszczelnienie wymienić co 6 miesięcy.

Dane techniczne

(Firma zastrzega sobie prawo do wprowadzania zmian technicznych)

Masa	wer. bez PAPR: 334g / 11,782 oz wer. z PAPR: 500g / 17,637 oz
Materiał	Plaszcz helmu: Polymid Osłona twarzy: Poliwęglan
Temperatura robocza	od -10°C do +55°C / 14°F do 131°F
Temperatura przechowywania	od -20°C do +80°C / -4°F do 176°F
Granica odkształcenia	Plaszcz helmu: do 220°C / 428°F Osłona twarzy: do 137°C / 279°F
Oznaczenia:	OS EN 175 BT (Plaszcz helmu) OS EN 166 BT (Osłona twarzy) zgodnie z normą CSA Z94.3 ANSI OS Z87+ EAC
Dodatkowe oznaczenia wersji z PAPR (jednostka notyfikowana CE 1024)	EN 12941 (TH3 w pol. z e3000/X, TH1 w pol. z hardhat e3000/X) EN 14594 (2B w pol. z with supplied air, 1B w pol. z hardhat i supplied air)

Deklaracja zgodności

Zobacz adres internetowy na ostatniej stronie.

Informacje prawne

Niniejszy dokument jest zgodny z wymogami rozporządzenia UE 2016/425 sekcja 1.4 załącznika II.

Organ zawiadomiony

Szczegółowe informacje znajdują się na ostatniej stronie.

Čeština

Úvod

Mleci přilba je pokrývka hlavy používaná k ochraně očí, tváře a krku před prachem a částicemi při broušení. Přilba se skládá z několika částí (viz seznam náhradních dílů). V závislosti na modelu lze přilbu kombinovat s ochrannou přilbou a / nebo systémem PAPR (Respirátor s ochranným vzduchem).

Bezpečnostní pokyny

Před použitím přístroje si pečlivě přečtěte tento návod k obsluze. Nesprávné použití by mohlo ohrozit životnost a náročnost na záruční a neplně záruky vůči výrobci.

Užívání / Rizika

Todo zařízení umožňuje neomezený výhled na vaše pracoviště a (v závislosti na modelu) může být vybaveno rozvodem čistého vzduchu; díky těmto vlastnostem je clearmaxx jedinečný systém ochrany obličejů a dýchacích ústrojí za tu nejvyšší možnou úroveň bezpečnosti. Náhradní díly a příslušenství najdete v rychlém návodu.

Ideálně vhodné pro: broušení, kovoprůmysl, potravinářský průmysl, pískování, práci se dřevem, aplikace nátěrů, zavážky odpadu a zemědělství.

Při vysoké vlhkosti vzduchu / vysokých teplotních rozdílech se může skot rosit, což zhoršuje viditelnost. Při neoborné namontovaném nebo poškozeném těsnění kluzného kroužku mohou do přilby pronikat škodliviny z ovzduší (verze PAPR). Ostatní rizika / omezení viz níže.

Bezpečnostní opatření & omezení

- Před používáním produktu se vždy ujistěte, že je zařízení zapojeno, a že během přepravy nedošlo k jeho poškození. Nikdy nepoužívejte vadné či ponížené zařízení.
- Uživatel se musí seznámit s řádným použitím své osobní ochranné výbavy.

Pouze pro verzi PAPR:

- Uživatel vrchní ochranné kukly musí dodržovat také pokyny týkající se systému PAPR a filtrů.
- Průhlednou masku používejte pouze ve spojení se zapnutým systémem PAPR.
- Tato ochranná kukla se smí používat výhradně ve spojení s certifikovaným ventilačním zařízením, které splňuje požadavky národních norem.
- Filtrovaný vzduch uvnitř ochranné kukly je primárním ochranným faktorem, který zabraňuje pronikání nečistot z okolního vzduchu.
- V případě vypnutého systému PAPR nejsou dýchací orgány uživatele chráněny. V případě vypnutí ventilátoru může dojít ke zvýšení koncentrace oxidu uhličitého a k nebezpečnému snížení přítomnosti kyslíku v kukle.
- Ujistěte se, že těsnění lem kukly správně přiléhá na obličej; pouze tak je možné zaručit správnou úroveň ochrany kukly.
- Úroveň ochrany může být snížena v případech, pokud má uživatel vlasy nebo vousy, které zasahují do obličejového těsnícího lemu.
- Silný boční nádech vůči vnitřnímu ochrannému funkci kukly. V případě velice silného znečištění prostředí, může z důvodu vdechování dojít k nízkému tlaku uvnitř kukly. To může snížit její ochranný účinek. V tomto případě kuklu nesnímajte ani nevyjímejte ventilační zařízení, dokud neopustíte nebezpečnou oblast.

Průhledná maska clearmaxx se nesmí používat v těchto případech:

- v horkém nebo výbušném prostředí,
 - pokud má vdechovaný vzduch nedostatečný obsah kyslíku (Evropa: <17 %, Austrálie: <19%) nebo pokud je koncentrace toxických látek tak vysoká, že dochází k překročení ochranné třídy TH3P V Evropě a P3 v Austrálii,
 - v oblastech, kde existuje přímé ohrožení života či poranění.
- Na ochranu ostatních částí vašeho těla je třeba používat další ochranný oděv. Za určitých okolností, mohou některé částice a látky způsobovat alergické reakce pokožky u osob, které jsou k nim náchylné. Materiály, ze kterých je kukla vyrobena, mohou u citlivých osob způsobovat alergické reakce. Ochranná průhledná maska se smí používat pouze při broušení a u činnosti, při kterých dochází ke vzniku částic, kouře či prachu, které mohou poškodit dýchací ústrojí. Nikdy kuklu nepoužívejte k jiným činnostem. Přilba může ovlivnit zorné pole díky konstrukčním prvkům. V důsledku toho nemusí být vidět signální světla nebo výstražná světlomety. Kromě toho existuje nebezpečí nárazu v důsledku většího obvodu (hlava s helmou). Přilba také zhoršuje sluch a snižuje pocit tepla. Výrobce nezodpovídá, pokud je ochranný kryt proti zamrzání používán k jinému účelu než k určenému účelu nebo k porušení návodu k obsluze.

Záruka & ručení

Záruční ustanovení viz pokyny prodejní společnosti dané země. Pro další informace k tomuto bodu, kontaktujte prosím vašeho prodejce optel. Záruku poskytlujeme pouze na vady materiálu a na výrobní vady. V případě poškození zařízení, které vznikne nevhodným užíváním, zásahem neautorizovaných osob nebo používáním výrobku, které není schváleno výrobcem, zanikají veškeré nároky vyplývající ze záruky. Kromě toho zanikají veškeré nároky vyplývající ze záruky a ručení také v případech, pokud budou použity jiné náhradní díly, než díly prodávané společností Optel.

Očekávaná životnost

Průhledná maska nemá omezenou dobu použitelnosti. Tento výrobek se může používat do doby, dokud se v něj neprojeví viditelná či neviditelná poškození či funkční závady.

Pokyny k použití (Quick Start Guide) str. 2-3

Oba modely (standard a PAPR):

1. Hlavový pásek. Nastavte horní pásek (str. 2-3) dle velikosti vaší hlavy. Stlače ozubené kolečko (str. 2-3) a otáčejte jím, dokud nebude hlavový pásek sedět pevně, ale bez příliš velkého tlaku, na vaši hlavě.
2. Vzdálenost od očí. Vzdálenost mezi ochranným sklem a očima je možné upravit uvolněním aretačních tlačítek (str. 2-3). Obě strany nastavte stejně a nenakláňejte je. Poté aretační tlačítka znovu utáhněte.
3. Úhel nastavení kukly. Úhel nastavení kukly je možné upravit otočným tlačítkem (str. 2-3).
4. Montáž průhledné masky. Zacvakněte dolní část masky do připraveného otvoru. Poté zasuňte horní část masky pod vrchní lem masky. Zasuňte boční okraje masky do spodních žlábků. (str. 2-3).

Pouze pro verzi PAPR:

I-III Držák vzduchové hadice. Zacvakněte držák vzduchové hadice do hlavového pásu dle obrázků (str. 2-3) krok I., připojte vzduchovou hadici ke kukle (kroky II. a III.) a zacvakněte vzduchovou hadici do držáku vzduchové hadice.

IV Rozvod vzduchu. Rozvod vzduchu se může nastavit od 100% v oblasti dýchání do 80% ve stejné oblasti a na 20% v oblasti čela, za účelem vytvoření efektu chlazení (str. 2-3).

V Utěsnění kukly. Vložte nastavenou kuklu na vaši hlavu a přetáhněte pásek utěsnění kukly pod vaši bradu. Ujistěte se, že je utěsnění kukly správně provedeno, a že u vaší brady nejsou žádná netěsná místa (str. 2-3).

Čištění, dezinfekce a údržba

Verze non PAPR a PAPR:

Pravidelně kontrolujte vaši osobní ochrannou výbavu (OOV), dle návodu k obsluze.

Na čištění průhledu z vnitřní a venkovní strany používejte čisté hadřík, navlhčené v mýdlové vodě. Nechte helmou vyschnout v čistem prostředí. Vyměňujte z důvodu hygieny pravidelně pásky na pocení a komfortní pásky.

Verze PAPR:

Na čištění ventilačního zařízení, vzduchové hadice a bezpečnostní helmy používejte čisté hadřík, navlhčené v mýdlové vodě. Nechte zařízení vyschnout při pokojové teplotě. Na čištění nepoužívejte silné saponáty, rozpouštědla, alkohol ani čisticí abrazivní přípravky. Utěsnění kukly je možné práť (v ruce, neždímejte v pračce).

Zkontrolujte utěsnění kukly a vzdušňky z hlediska protržení, prasklin a jiného poškození a ujistěte se, že jsou správně umístěny na kukle (viz návod k obsluze). Nepoužívejte zařízení, dokud se obnošené či poškozené části nemění.

Vnitřní a vnější stranu clearmaxx čistěte pouze navlhčeným hadříkem a mýdlovou vodou. Utěsnění kukly (verze PAPR) se může oddělit a vyprat v ruce nebo opatrně otřít přímo na kukle. Používejte mýdlovou vodu se jasným desinfekčním prostředkem. Občas utěsnění kukly měňte.

Skladování

Průhledná maska se musí skladovat při pokojové teplotě za nízké vlhkosti vzduchu. Skladování kukly v originálním obalu nebo ve vhodném balení či sáčku PAPR zvyšují životnost.

Demontáž / montáž průhledné masky (str. 4-5)

Demontáž průhledné masky:

- Zatlátněte za okraj masky ve spodní části.
- Ve stejném okamžiku vsuňte spodní vnitřní stranu z masky směrem ven.

Montáž průhledné masky:

- Zacvakněte dolní část masky do připraveného otvoru.
- Zasuňte horní část masky pod vrchní lem masky.
- Zasuňte boční okraje masky do spodních žlábků.

Výměna utěsnění kukly (pouze u verze PAPR)

- Odstraňte opatrně pratebnou část utěsnění kukly opatrným oddělením nylonového poukta.
- Odstraněnou část utěsnění kukly je možné práť (v ruce, neždímejte v pračce).
- Občísle pevně část utěsnění kukly čistým hadříkem navlhčeným v mýdlové vodě nebo jiným jemným desinfekčním prostředkem.
- Nechte vyschnout na vzduchu a montáž proveďte v obráceném pořadí.

Nikdy nepoužívejte poškozené utěsnění kukly. Utěsnění kukly měňte každých 6 měsíců.

Specifikace

(Vyhrazujeme si právo provedení technických změn)

Hmotnost	non PAPR: 334g / 11,782 oz PAPR: 500g / 17,637 oz
Materiál	Plášť kukly: Polyamid Průhled: Polykarbonát
Provozní teploty	-10°C až +55°C / 14°F až 131°F
Skladovací teplota	-20°C až +80°C / -4°F až 176°F
Tvarová stabilita	Plášť kukly: až do 220°C / 428°F Průhled: až do 137°C / 279°F
Označení:	OS EN 175 BT (Plášť kukly) OS EN 166 BT (Průhled) je v souladu s CSA 294.3 ANSI OS Z87+ EAC
Přidávne označení pro verzi PAPR	EN 12941 (TH3 ve spojení se e3000/X, TH1 ve spojení s hardhat a e3000/X) EN 14594 (ZB ve spojení s suppliedair, 1B ve spojení s hardhat a suppliedair)

Prohlášení o shodě

Viz internetovou adresu na poslední stránce.

Legální informace

Tento dokument je v souladu s požadavky nařízení EU 2016/425, oddíl 1.4 přílohy II.

Oznámený subjekt

Podrobné informace naleznete na poslední stránce.

РУССКИЙ

Вступление

Шлифовальный шлем - это головной убор, используемый для защиты глаз, лица и шеи от пыли и частиц во время шлифования. Шлем состоит из нескольких частей (см. Список запасных частей). В зависимости от модели шлем можно комбинировать с защитным шлемом и/или системой PAPR (Powered Air Purifying Respirator).

Правила техники безопасности

Внимательно прочитайте эту инструкцию по эксплуатации перед использованием оборудования. Неправильное использование может повлечь под угрозу срок службы и привести к аннулированию гарантийных претензий к производителю.

Применение / риски

Ничем не ограниченный поле обзора на вашем рабочем пространстве, как с подачей фильтрованного воздуха, так и без него (в зависимости от модели), с регулируемым распределением воздуха делает шлем уникальной системой защиты лица и одновременно с этим - респиратором с самым высоким уровнем безопасности. Запасные детали смотрите в Quick Start Guide.

Идеально подходит для применения в: металлпромышленности, шлифовании, пищевой промышленности, пескоструйной обработке, обработке древесины, покраске, сельском хозяйстве.

При высокой разнице влажности / температуры изделие может затуманиваться, что приводит к плохой видимости. Если механическое уплотнение установлено неправильно или неисправно, существует риск попадания загрязнителей воздуха в шлем (версия с СИЗОД). Дальнейшие риски / ограничения см. Ниже.

Меры предосторожности и защитные ограничения

- Перед использованием изделия всегда проверяйте, полностью ли укомплектовано оборудование и не было ли нанесено повреждений при транспортировке. Никогда не используйте неисправное или поврежденное оборудование.
- Пользователь должен быть знаком с правильным использованием своих средств индивидуальной защиты.

Только для версии с СИЗОД:

- Пользователь данного оборудования обязан следовать инструкциям СИЗОД и фильтров.
- Маска может быть использована только со включенной СИЗОД.
- Шлем можно использовать только в сочетании с сертифицированным устройством подачи воздуха, отвечающим национальным стандартам.
- Избыточное давление внутри маски, созданное отфильтрованным воздухом, является основным защитным фактором, предотвращающим попадание окружающего воздуха в дыхательные пути работника.
- Отключенная СИЗОД не защищает респираторные органы пользователя. Выключенный вентилятор может привести к увеличению концентрации углекислого газа и критическому уменьшению концентрации кислорода внутри маски.
- Убедитесь, что уплотнитель плотно прилегает к лицу, ведь только в этом случае может быть обеспечен идеальный уровень защиты.
- Коэффициент защиты может быть уменьшен, если у пользователя есть волосы или борода, которые растут вдоль уплотнительной подкладки.
- Сильный боковой ветер или ветер сзади может повлиять на защиту, обеспечиваемую шлемом. В случае чрезвычайного высокого загрязнения окружающей среды, в шлеме может быть вызвано низкое давление, которое может уменьшить защиту. В этом случае не снимайте шлем и не выключайте вентилятор, пока не покинете опасную зону.

свежих тканей не может быть использован:

- в горячей или взрывоопасной атмосфере,
- если концентрация кислорода во вдыхаемом воздухе очень низкая (<17%), или же концентрация вредных веществ превышает норму защиты ГНЗР,
- в окружении, где существует непосредственная опасность для жизни.

Чтобы защитить остальные части тела работника, необходимо использовать соответствующую защитную одежду. В некоторых случаях частицы и вещества, высвобождаемые рабочими процессами, могут вызывать аллергические реакции кожи.

Материалы шлема, которые соприкасаются с кожей, могут вызвать аллергические реакции у восприимчивых людей. Защитная маска должна использоваться только для шлифования и применений, где могут образовываться мелкие частицы, дымы или пыль, которые могут нанести вред дыхательным путям. Никогда не используйте маску для других работ. Шлем может влиять на поле зрения из-за конструктивных особенностей. В результате сигнальные огни или предупреждающие огни могут быть не видны. Кроме того, существует риск столкновения из-за большей ослепленности (головы шлемом). Шлем также ухудшает слух и уменьшает ощущение жара. Изготовитель не несет ответственности, если противотуманный зорырек используется не по назначению, а в нарушение инструкций по эксплуатации.

Гарантия и ответственность

Пожалуйста, ознакомьтесь с инструкциями национальной сбытовой политики ortel относительно гарантийных положений. Для получения дополнительной информации, пожалуйста, свяжитесь с вашим дилером ortel. Гарантия предоставляется только на материалы и производственные дефекты. В случае повреждения, вызванного ненадлежащим использованием, несанкционированным вмешательством или использованием, не предусмотренным изготовителем, гарантия становится недействительной. Аналогичным образом, ответственность и гарантия более не действуют, если используются неоригинальные запасные части ortel.

Ожидаемый срок службы

У защитной маски нет срока годности. Продукт может использоваться до тех пор, пока у него не будет видимых повреждений или функциональных проблем.

Руководство по эксплуатации (Quick Start Guide) стр. 2-3

Обе модели (стандартная и с СИЗОД):

1. Оголовье. Настройка оголовья (стр. 2-3) по размеру вашей головы. Проворачивайте поворачиваемую кнопку саади оголовья (стр. 2-3) пока оголовье не будет плотно, но без давления сидеть на вашей голове.
2. Расстояние от глаз. Отступая обе боковые вращающиеся ручки (стр. 2-3), можно отрегулировать расстояние от маски до глаз. Маску необходимо перемещать не переключая

- и одновременно с обеих сторон. После этого вращающиеся ручки следует затянуть.
- 3. Угол наклона маски. Угол наклона может быть отрегулирован используя вращательную ручку (стр.2-3).
- 4. Установка защитного визора. Нижнюю часть защитного стекла следует зафиксировать в нижнем отверстии. После этого необходимо оставить верхнюю часть визора в маску. Боковые части нужно сдвинуть в нижние боковые канавки на маске. (стр. 2-3).

Версия с СИЗОД:

- I-III Держатель воздушного шланга. Нажимая на держатель воздушного шланга на оголовье, соответствующий рисункам (стр. 2-3), шаг I, подсоедините воздушный шланг к шлему (шаги II и III) и защелкните воздушный шланг на нём.
- IV Распределение воздуха. Воздушный поток можно распределить с 100% в области рта до 80% в области рта и до 20% области лба для создания эффекта внутримасочного охлаждения (стр. 2-3).
- V Лицевой уплотнитель. Наденьте настроенный шлем на голову и потяните лицевой уплотнитель вниз под подбородок. Позаботьтесь о том, что уплотнитель очень хорошо прилегал к вашей коже и отсутствовали негерметичные участки. (стр. 2-3).

Чистка, дезинфекция и техническое обслуживание

Версия с и без СИЗОД:

Регулярно проверяйте свое личное защитное оборудование (СИЗ) в соответствии с инструкцией по эксплуатации. Используйте чистую ткань, смоченную мыльной водой, очистите маску внутри и снаружи. Шлем должен высохнуть на чистом воздухе. Сменные хлопковые накладки по гигиеническим причинам следует регулярно заменять.

Версия с СИЗОД:

Используйте чистую ткань, смоченную мыльной водой, очистите вентилятор, воздушный шланг и защитный шлем. Оставьте устройство сушиться при комнатной температуре. Не используйте сильные детергенты, растворители, спирт или дезинфицирующие средства, содержащие абразив. Лицевой уплотнитель можно стирать (ручная стирка, без отжима).

Проверьте уплотнитель и воздушное сопло на наличие отверстий, трещин или других повреждений и убедитесь, что они правильно установлены на маске (см. Инструкцию по эксплуатации). Не используйте систему до тех пор, пока все изношенные или поврежденные детали не будут заменены.

свежих тканей следует очищать снаружи и внутри влажной тканью и мыльной водой. Лицевой уплотнитель (версия с СИЗОД) следует отсоединить, вынуть вручную, и тщательно вытереть на шлеме. Используйте мыльный раствор или мягкое дезинфицирующее средство. Периодически меняйте лицевой уплотнитель.

Хранение

Защитная маска. Защитную маску необходимо хранить при комнатной температуре и низкой влажности. Хранение в оригинальной упаковке, специальном рюкзаке или же сумке для СИЗОД может увеличить срок хранения маски.

Удаление / установка визора (стр. 4-5)

Удаление визора:

- Потяните за нижние края визора.
- Одновременно с этим выдвиньте его за нижнюю часть изнутри.

Установка визора:

- Закрепите нижнюю часть визора в имеющиеся отверстия.
- Сдвиньте верхнюю часть визора под верхнюю кромку козырька.
- Вставьте боковые края визора в нижние канавки.

Замена лицевой уплотнителя (только версия с СИЗОД)

- Снятие моющейся части уплотнителя, тщательно вытираете застегивку-липучку.
- Съемную часть уплотнителя можно стирать (ручная стирка, без отжима).
- Очистите несъемную часть фасада чистой тканью, смоченной мыльной водой или легким дезинфицирующим средством.
- Дайте высохнуть на свежем воздухе и установите в обратном порядке.

Никогда не используйте поврежденный лицевой уплотнитель.

Меняйте его каждые 6 месяцев.

Спецификации

(Производитель оставляет за собой право вносить изменения)

Масса	Без СИЗОД: 334r / 11,782 oz С СИЗОД: 500r / 17,637 oz
Материал	Маска: Полиамид Визор: Поликарбонат
Рабочая температура	От -10°C до +55°C / От 14°F до 131°F
Температура хранения	От -20°C до +80°C / От -4°F до 176°F
Стабильность маски	Маска: до 220°C / 428°F Визор: до 137°C / 279°F
Маркировки:	OS EN 175 BT (Маска) OS EN 166 BT (Визор) соответствует CSA Z94.3 ANSI Z87+ EAC
Дополнительные маркировки для версии с СИЗОД (уполномоченный орган CE 1024)	EN 12941 (ТНЗ в комбинации с e3000/X, ТН1 в комбинации с hardhat и e3000/X) EN 14594 (2В в комбинации с suppliedair, 1В в комбинации с hardhat и suppliedair)

Декларация соответствия

Смотрите интернет-адреса на последней странице.

Легальная информация

Этот документ соответствует требованиям Регламента ЕС 2016/425, раздел 1.4 Приложения II. Уполномоченный орган

Для подробной информации смотрите последнюю страницу.

中文

介绍

研磨头盔是一种头盔，用于在研磨过程中保护眼睛，面部和颈部免受灰尘和颗粒的伤害。头盔由几个部分组成（见备件清单）。根据型号，头盔可以与安全头盔和/或PAPR系统（Powered Air Purifyin呼吸器）组合。

安全说明

使用设备前请仔细阅读这些操作说明。使用不当可能会危及生命和肢体，并使制造商的保修失效。

应用/风险

clearmaxx可保证作业空间内无局限的透明视野，并可选配可调节空气分配的空气过滤净化供给系统（取决于款式），是一款独一无二、具备最高安全水平的面部与呼吸防护系统。交换部品およびアクセサリについては、クイックスタートガイドを参照してください。

适用范围：打磨应用、金属工业、食品工业、喷砂处理、木材加工、镀膜喷漆、垃圾填埋以及农业。温度が高い場合や、温度差が大きい場合、マスクが曇り、視界が不良になる危険があります。スライドリング-リングの不適切な装着や故障により、空气中的汚染物質がマスクに流入する危険があります（PAPRバージョン）。その他のリスク/制限については、下記を参照してください。

注意事项与防护措施

- 使用该产品前，务必检查确保设备完整、无运输损伤。严禁使用故障或损坏的设备。
- 使用者必须熟悉个人防护装备的正确使用方法。

仅限于PAPR版本：

- 该焊帽壳的使用者还必须遵循PAPR系统和过滤器的说明。
- 仅允许使用连接有已开启PAPR系统的透明面罩。
- 焊帽仅允许与经过认证、符合国家标准要求的风机配合使用。
- 防护焊帽壳内封闭空气形成的正压，是防止环境空气污染物渗入的首要防护因素。
- PAPR系统在关闭状态下，不会对使用者呼吸器官提供任何保护。风扇关闭可导致焊帽壳内二氧化碳浓度增高，氧气量降低至危险水平。
- 确保焊帽壳密封区域贴合面部，唯有如此，才能保证完美防护水平。
- 如果使用者的头发或胡须延伸到面部密封部分外，保护系数可能会降低。
- 来自侧面或后方的强风可能影响焊帽的防护效果。如果环境颗粒污染度极高，吸入动作在焊帽内产生的压力可能极低，而这也可能减弱防护效果。此情况下不得脱掉焊帽或关闭风机，直至脱离危险区域。

clearmaxx透明面罩不得用于：

- 易燃或易爆空气环境。
- 进气含氧量不足（欧盟：<17%；澳大利亚：<19%）或者毒害浓度高至必须实施高于欧洲TH3P或澳大利亚P3保护级的情况。
- 在对生命和肢体有直接危险的的环境中。

为保护身体其他部位，必须穿着合适的防护服。在某些情况下，工艺流程释放出的颗粒和物质可导致相关敏感人员皮肤出现过敏反应。

接触皮肤的焊帽材料可能导致敏感人员出现过敏反应。

透明防护面罩仅允许用于打磨以及可产生对呼吸道有害颗粒、烟气或粉尘的应用。严禁将焊帽壳用于其他用途。

由于建设性特征，头盔会影响视野。结果，可能看不到信号灯或警告灯。此外，由于周长较大（带头盔的头部），存在撞击的风险。头盔还会损害听力并降低热敏感度。如果防护遮阳板用于非预期目的或违反操作说明，则制造商不承担任何责任。

保修与责任

保修条款请见Opretl本国销售组织的指示。详细信息请咨询Opretl经销商。保修仅限于材料和制造缺陷。对于由于使用不当、非法更改或者用于非制造商规定用途而引起的损坏，概不提供保修，也不承担任何责任。如果使用非Opretl销售的其他备件，Opretl同样不提供保修且不承担任何责任。

预期使用寿命

该透明面罩无使用寿命限制。产品只要并无可见或不可见损伤，亦未出现功能问题，即可继续使用。

使用方法（快速入门指南）第2-3页

Both Models (Standard and PAPR):

1. 头戴。把上部调节带（第2-3页）调整到符合您头部的尺寸。按下棘轮旋钮并旋紧，直到头戴绷紧但又无压迫感。
2. 与眼部距离。松开动钮（第2-3页）调整防护镜片与眼部之间的距离。两边均调整，不要倾斜。然后拧紧上动钮。
3. 焊帽角度。焊帽角度可使用旋钮调整（第2-3页）。
4. 安装面罩。将面罩下部固定在提供的开口中。将面罩上部滑入面罩顶部嵌槽下。将面罩侧缘滑入凹槽。（第2-3页）。

仅限于PAPR版本：

I-III 空气软管支架。如图（第2-3页）步骤I将空气软管支架卡装在头带上。将空气软管连接到焊帽上（步骤II和III）然后将空气软管卡入空气软管支架以固定。

IV 空气分配。空气流分配可设定——可设定为100%供给呼吸区域，或80%供给呼吸区域，20%供给前额区域，以产生凉爽效果（第2-3页）。

V 面部密封。面部密封件将调整完毕的焊帽戴到头上，并将面部密封件绑带拉到下下巴。确保面部密封件紧密贴合皮肤，不至泄漏（第2-3页）。

清洁、消毒和维护

非PAPR和PAPR版本：

定期根据操作说明检查您的个人防护装备（PPE）。

用肥皂水浸湿的洁净抹布清洁面罩内外。待焊帽在洁净环境中干燥。定期更换吸汗带和可调节头，以保证卫生。

PAPR版本：

用肥皂水浸湿的洁净抹布清洁风机、空气软管和安全焊帽。待装置在室温下干燥。不得使用清洁剂、溶剂、酒精或含有研磨剂的清洁剂。面部密封件可水洗（仅手洗，禁止甩干）。

检查面部密封件和空气喷嘴是否有孔洞、裂缝或其他损伤，以及是否正确定位在焊帽上（参见操作说明）。所有磨损或损坏的部件必须更换，否则不得使用该系统。

使用湿布和肥皂水清洁clearmaxx内外。面部密封件（PAPR版本）应拆卸手洗或仍连接在焊帽上小心擦拭。使用肥皂水或温和消毒剂。定期更换面部密封件。

存放

透明面罩必须存放于室温及低温度下。焊帽以原包装、专用背包或PAPR袋存放，可延长使用寿命。

移除/安装面罩（第4-5页）

移除面罩：

- 拉住面罩下部边缘。
- 同时从面罩内侧下部将面罩顶出。

安装面罩：

- 将面罩下部固定在提供的开口中。
- 将面罩上部滑入面罩顶部嵌槽下。
- 将面罩侧缘滑入凹槽。

更换面部密封件（仅针对PAPR版本）

- 小心地揭开尼龙搭扣，折下面部密封件的可水洗部件。
- 面部密封件的可拆卸部件可水洗（仅手洗，禁止甩干）。
- 用肥皂水浸湿的洁净抹布或温和消毒剂清洁面部密封件的固定部件。
- 待其风干后按相反步骤安装。

严禁使用损坏的面部密封件。

每6个月更换面部密封件。

规格

（保留技术更改权）

重量	非PAPR版本： PAPR:	334g/11,782 oz 500g/17,637 oz
材质	焊帽壳： 面罩：	聚酰胺 聚碳酸酯
工作温度		-10°C至+55°C/14°F至131°F
存放温度		-20°C至+80°C/-4°F至176°F
形状稳定性	焊帽壳： 面罩：	最高220°C/428°F 最高137°C/279°F
认证标志：		OS EN 175 BT (焊帽壳) OS EN 166 BT (面罩) 符合CSA 294.3 ANSI O287+ EAC
PAPR版本的更多认证标识 (指定机构CE 1024)		EN 12941 (TH3与e3000/X组合使用, TH1 with hardhat与e3000/X组合使用) EN 14594 (2B与suppliedair组合使用, 1B with hardhat与suppliedair组合使用)

符合性声明

请参阅最后一页上的Internet地址。

法律信息

本文件符合欧盟法规2016/425附录II第1.4节的要求。

公告机构

预期使用寿命

该透明面罩无使用寿命限制。产品只要并无可见或不可见损伤，亦未出现功能

Magyar

Bevezetés

A csiszoló sisak egy fejfedő, amelyet a szem, az arc és a nyak védelmére használnak a por és a részecskék óriás közbni védelmére. A sisak több részből áll (lásd az alkatrésztáblát). A modelltől függően a sisakot egy biztonsági sisakkal és / vagy PAPR rendszerrel (Powered Air Purifying Respirator) kombinálhatja.

Biztonsági útmutatók

Használat előtt olvassa el figyelmesen ezt a kezelési utasítást. A helytelen használat veszélyeztetheti az élet- és a végtagokat, és érvénytelenítheti a garanciaigényeket a gyártóval szemben.

Alkalmazások / Kockázatok

A munkaterület körülán és tiszta láthatóságú szűrő tiszta levegő elosztásával vagy anélkül (a modelltől függően) és az állított levegőelosztás a clearmaxxot a legmagasabb szintű biztonságot nyújtó egyedülálló arc- és légzőrendszer-védelmi rendszerre teszi. A pótkalkatrészeket és a tartozékokat lásd a gyors használati útmutatóban.

Ideális a következőkhöz: köszürülési alkalmazások, fémipar, élelmiszer-gyártás, homokfúvás, faipari alkalmazások, festés, lerakók és mezőgazdaság.

Magas páratartalom / hőmérséklet-különbség esetén az álcárcra pára csapódhat le, ami rossz kilátáshoz vezet. Szakszerűtlenül felszerelt vagy hibás tömítógyűrű esetén fennáll a veszélye, hogy a levegőből káros anyagok kerülnek a sisakba (PAPR változat). A további veszélyeket / korlátozásokat lásd a későbbiekben.

Övintézkedések és védelmi korlátozások

- A termék használata vétele előtt minden esetben ellenőrizze az eszköz épségét, és hogy a szállítás során nem szenvedett-e károsodást. Sohase használjon hibás vagy sérült eszközt.
- A felhasználónak ismernie kell egyéni védőeszköze helyes használatát.

Csak PAPR-verzió:

- E fejpajzs használatának a PAPR-rendszer és a szűrők útmutatásait is be kell tartania.
- Az átlátásó arcvédőt csak bekapcsolt PAPR-rendszerrel összekapcsolva használja.
- A sisakot a nemzeti szabványok előírásának megfelelő, minősített légútúvíváló egység használja.
- A fejpajzs belsejében lévő szűrő levegő túlnyomása az a fő védőtényező, amely megakadályozza a környező levegőben lévő szennyezőanyagok behatolását.
- Kikapcsolt PAPR-rendszer nem nyújt védelmet a felhasználó légzőszervei számára. A kikapcsolt ventilátor a szén-dioxid-koncentráció növekedéséhez és az oxigén szint csökkenéséhez vezethet a fejpajzsban.
- Ellenőrizze, hogy a fejpajzs tömítése szorosan illeszkedik-e az archoz. A tökéletes védelem csak ebben az esetben szavatolható.
- A védelmi tényező csökkenhet, ha a felhasználó haja vagy szakállja kinyúlik az arc tömítésén.
- Az oldaliról vagy hátulról érkező erős szél befolyásolhatja a sisak által nyújtott védelmet. Rendkívül magas környezeti szennyezőanyag-koncentráció esetében a belélegzés igen alacsony nyomást okozhat a sisakban. Ebben az esetben ne vegye le a sisakot, és ne kapcsolja ki a ventilátort, amíg el nem hagyta a veszélyzónát.

A clearmaxx átlátásó arcvédő a következő esetekben nem használható:

- gyulladás- vagy robbanásveszélyes légkörökben,
- ha a belélegzett levegő oxigénhiányos (Európa: <17 %, Ausztrália: <19%), vagy a toxinkoncentrációja olyan magas, hogy a védelmi osztály Európában meghaladja a TH3P-4, Ausztráliában pedig a P3-at.
- az életré és a testi épségére közvetlen veszélyt jelentő környezetben.

A testi bőrrészek védelméhez megfelelő védőöltözetet is kell viselni. Bizonyos körülmények között a munkafolyamatok során kibocsátott részecskék és anyagok az erre hajlamos személyekben allergiás bőrreakciókat válthatnak ki.

A sisak bőrről érintkező anyagai az azokra érzékeny személyekben allergiás bőrreakciókat okozhatnak.

Az átlátásó arcvédőt kizárólag köszürüléshez és olyan alkalmazásokhoz kell viselni, amelyekben a keletkező füst vagy por ártalmas lehet a légutakra. A fejpajzsot sohase használja másféle alkalmazásokhoz. A sisak a konstruktív jellemzők miatt befolyásolhatja a látómezőt. Ennek következtében a jelzőlámpák vagy a figyelmeztető lámpák nem láthatók. Továbbá fennáll annak a veszélye, hogy a nagyobb kerüllet (fej sisak) miatt ütköznek. A sisak szintén károsítja a hallást és csökkenti a hőérzetet. A gyártó nem vállal felelősséget abban az esetben, ha a köd elleni védőt bármilyen célra használják fel, mint a rendelkezésszerű használat vagy a használati utasítás megsértése.

Jótállás és felelősség

A jótállásra vonatkozó előírásokat lásd a nemzeti értekesítő szervezetek útmutatásaiban. Ezzel kapcsolatos további információkért, kérjük, forduljon az Optrel forgalmazójához. Garancia csak anyag- és gyártási hibák alapján nyújtható. A helytelen használat, engedély nélküli beavatkozások vagy a gyártó által nem szándékolt használat esetében a jótállás és a szavatosság érvénytelenül válik. A felelősség és a jótállás a nem az Optrel által értekesített pótkalkatrészek használata esetében is érvénytelen lesz. Várható élettartam

Az átlátásó arcvédőnek nincs lejáratási ideje. A termék mindaddig használható, amíg nem jelentkezik látható vagy láthatatlan sérülések vagy működési problémák.

A felhasználás módja (Quick Start Guide) 2–3. o.

Mindekétt modell (standard és PAPR):

- Fejpánt. A felső beállítópántot (2.–3. oldal) igazítsa a fejméretéhez. Nyomja be a zárópecek gombját (2.–3. o.), és fordítsa el addig, hogy a pánt biztosan illeszkedjen, de ne nyomjon.
- A szemekről való távolsg. Az arcvédő és a szemek közötti távolsg a rögzítógombok kiengedésével (2.–3. o.) állítható be. A két oldalt egyformán állítsa be, és ne döntse meg. Ezt követően a rögzítógombokat ismét reteszelje.
- A sisak látószöge. A sisak látószöge a forgatógomb segítségével állítható be (2.–3. o.).
- Az arcvédő felszerelése. Az arcvédő alsó részét rögzítse az erre szolgáló nyílásba. Ezután az arcvédő felső részét csúsztassa az arcvédő felső szegélyé alá. Az arcvédő oldalsó peremét csúsztassa az alsó vágatba. (2.–3. o.)

Csak PAPR-verzió:

I-III Légűtműtartó. A légűtműtartót az ábrának megfelelően kattintsa a fejpántra (2.–3. o.). I. lépés, csatlakoztassa a légűtműtartót a sisakhoz (II. és III. lépés), majd a légűtműtartó kábeljével rögzítse a légűtműtartóhoz.

IV Légelosztás. A légáram elosztása beállítható 100%-tól a légzési területen 80%-ig a légzési területen és 20%-ra a homlokánál, ami hűtőhatást kelt (2.–3. o.).

V Arc tömítés. A beállított sisakot helyezze a fejére, és az arc tömítés szorosan illeszkedjen az állához, és ne keletkezzen szivárgás (2.–3. o.).

Tisztítás, fertőtlenítés és karbantartás

Nem PAPR- és PAPR-verzió:

Egyéni védőeszköz (PPE) rendszeresen ellenőrizze a kezelési útmutató szerint.

A védőálcárcot belülről és kívülről tisztítsa meg szappanos vízzel megnedvesített tiszta kendővel. A sisakot száraz környezetben hagyja megszáradni. Az izzadásgélfellegő pántokat és a komfortszalagokat higiéniai okokból rendszeresen cserélje ki.

PAPR-verzió:

A ventilátort, a légűtműtartót és a védősisakot szappanos vízzel megnedvesített tiszta kendővel tisztítsa meg. Az eszközt szobahőmérsékleten hagyja megszáradni. Ne használjon erős tisztítószereket, oldószereket, alkoholt vagy szűrőszereket. Az arc tömítés mosható (kézzel mosva, ne centrifugálja).

Ellenőrizze, hogy az arc tömítésen és a levegűtvűtvűkán nincsenek-e nyílások, repedések és egyéb sérülések, és hogy megfelelően helyezkednek-e el a sisakon (lásd a kezelési útmutatókat). Az összes elhasznált és sérült alkatrészt kicsereléséig ne használja az eszközt.

A clearmaxxot szappanos vízzel megnedvesített kendővel kívülről és belülről tisztítsa meg. Az arc tömítést (PAPR-verzió) vegye le, és mossa meg kézzel, vagy a sisakot hagyva óvatosan törölje meg. Szappanos vízzel vagy enyhé fertőtlenítőszerrel használjon. Az arc tömítést időről időre cserélje ki.

Tárolás

Az átlátásó arcvédőt szobahőmérsékleten és alacsony páratartalom mellett tárolja. A sisak eredeti csomagolásában, erre szolgáló háttáskában vagy PAPR-zsákban való tárolása megnöveli az élettartamot. Az arcvédő eltávolítása / felhelyezése (4.–5. o.)

Az arcvédő eltávolítása:

- Húzza meg az arcvédő alsó szélét.
- Ezzel egyidejűleg az arcvédő belsejének alsó részét nyomja kifelé.

Az arcvédő felszerelése:

- Az arcvédő alsó részét rögzítse az erre szolgáló nyílásba.
- Csúsztassa az arcvédő felső részét az arcvédő felső szegélyé alá.
- Az arcvédő oldalsó peremét csúsztassa az alsó vágatba.

Az arc tömítés cseréje (csak PAPR-verzió)

- A tépőzáras rögzítőt széthagyja vagy ki az arc tömítés mosható részét.
- Az arc tömítés kivehető része mosható (kézzel mosva, ne centrifugálja).
- Az arc tömítés rögzített részét szappanos vízzel megnedvesített tiszta kendővel vagy enyhé fertőtlenítőszerrel tisztítsa meg.
- Hagyja megszáradni, és fordított sorrendben szerelje fel.

Sérült arc tömítést sohase használjon. Az arc tömítést minden hat hónapban cserélje ki.

Műszaki adatok

(A műszaki változtatások jogát fenntartjuk)

Súly	nem PAPR: 334g / 11,782 oz PAPR: 500g / 17,637 oz
Anyaga	Sisak héja: Polyamid Arcvédő: Polikarbonát
Működési hőmérséklet	-10 °C – +55 °C / 14 °F – 131 °F
Tárolási hőmérséklet	-20 °C – +80 °C / -4 °F – 176 °F
Formáltság	Sisak héja: max. 220 °C / 428 °F Arcvédő: max. 137 °C / 279 °F
Jelölések:	OS EN 175 BT (Sisak héja) OS EN 166 BT (Arcvédő) CSA 294.3-nak megfelelő ANSI OS Z87+ EAC
További jelölések PAPR-verzióhoz bejelentett szervezettel (CE 1024)	EN 12941 (TH3 és e3000/X együttesen, TH1 és hardhat és e3000/X együttesen) EN 14594 (2B és supplied air együttesen, 1B és hardhat és supplied air együttesen)

Megjelöléségi nyilatkozat

Lásd az internetcímet az utolsó oldalon.

Jogi információk

Ez a dokumentum megfelel az EU 2016/425 rendelet követelményeinek a II. melléklet 1.4.

Bejelentett szervezet

Részletes információkért lásd az utolsó oldalt.

Türkçe

Giriş

Teşlama kaskı, teşlama sırasında gözleri, yüzü ve boynu tozdan ve parçacıklardan korumak için kullanılan bir başlıktır. Kask birkaç parçadan oluşur (yedeğin parça listesine bakın). Modele bağlı olarak, kask bir kask ve / veya bir PAPR sistemi (Elektrikli Hava Temizleme Çihazı) ile birleştirilebilir.

Güvenlik talimatları

Ekipmanı kullanmadan önce bu kullanma talimatlarını baştan sona dikkatlice okuyun. Hatalı kullanım hayatı tehlikeye atabilir ve üreticinin karşı tüm garanti taleplerini geçersiz kılar.

Uygulamalar / Riskler

Ayarlanabilir hava dağıtımına filtreli veya hava filtresiz temiz hava dağıtımına (modele bağlı olarak) ile çalışma alanınızın sınırsız net görülebilmesi clearmaxx'i en yüksek güvenlik düzeyli eşsiz yüz ve solunum koruma sistemi haline getirir. Yedeğin parçaları ve aksesuarları için bkz. Hızlı Başlama Kılavuzu.

İdeal kullanımları: teşlama uygulamaları, metal sanayi, gıda sanayi, kum raspa, ağaç uygulamaları, boya, atık sahaları ve tarım.

Yüksek hava rutubeti içeriği veya büyük sıcaklık farkları durumunda vizör buğulanarak görüşün engellenmesine neden olabilir. Mekanik conta hatalı takılır veya kusurlu ise kaska (PAPR modeli) hava kütlicilerinin girme riski vardır. İlave riskler / kısıtlamalar aşağıda verilmiştir.

Önemli ve koruyucu kısıtlamalar

- Ürünü kullanmadan önce ekipmanın oksijensiz olduğunu ve nakliye sırasında hasar görmediğini mutlaka kontrol edin. Arızalı veya hasarlı ekipmanı asla kullanmayın.
- Kullanıcı kişisel koruyucu ekipmanın doğru kullanımı hakkında bilgi sahibi olmalıdır.

Sadece PAPR (motorlu hava temizleme respiratörü) modeli:

- Bu başlığın kullanıcıyı aynı zamanda PAPR sisteminin ve filtrelerin talimatlarını da izlemek durumundadır.
- Saydam vizörü sadece açık PAPR sistemi ile birlikte kullanın.
- Kask yalnızca ulusal standartların gereklerine uygun sertifikalı fan ile birlikte kullanılmalıdır.
- Koruyucu başlığın içindeki filtreye fazla hava basınca, ortadaki hava kütlicilerinin içeri-nüfus etmesini engelleyen başlıca koruyucu faktördür.
- Kapalı PAPR sistemi kullanıcının solunum organlarını korumaz. Kapalı fan, başlığın içinde karbon dioksit konsantrasyonunu artmasına ve oksijen düzeyinin tehlikeli şekilde azalmasına yol açabilir.
- Kusursuz koruma düzeyinin garanti edilebilmesi için başlığın sızdırmazlık hattının yüzde kırca olduğundan emin olun.
- Yüz sızdırmazlık hattından saç veya sakal çıkarsa koruma faktörü düşebilir.
- Yandan veya arkadan alınan güçlü rüzgar, kaskın sağladığı korumayı etkileyebilir. Oldukça yüksek ortam partikül kirliliğinin bulunduğu durumlarda nefes alınması kaskın içinde çok düşük basınca neden olabilir. Bu durum korumayı azaltabilir. Bu durumda tehlike bölgesini terk etmeden kaskı çıkarmayı veya fanı kapatmayı.

clearmaxx saydam vizör şu durumlarda kullanılmalıdır:

- yanıcı veya patlayıcı ortamlarda,
- solunan havada oksijen azsa (Avrupa: < %17, Avustralya: < %19) veya toksin konsantrasyonu Avrupa için TH3P'i ve Avustralya için P3'ü aşacak bir koruma sınıfını gerektirecek kadar yüksekse, çok yakın hayatı tehlike bulunan ortamlarda.

Vücudunuzun geri kalanını korumak için uygun koruyucu kıyafet giymelidir. Bazı durumlarda iş prosesi tarafından salınan partiküller ve maddeler, meylli olan kişilerde alerjik deri reaksiyonlarına neden olabilir. Cilde temas eden kask materyalleri duyarlı kişilerde alerjik reaksiyonlara neden olabilir.

Koruyucu saydam vizör sadece teşlama için ve solunum yollarına zarar verebilecek partiküllerin, duman veya tozun üretilmesi için kullanılmamalıdır. Başlığı asla başka uygulamalar için kullanmayın. Kask, yapıcı özellikleri nedeniyle görüş alanını etkileyebilir. Sonuç olarak, sinyalleri lambaları veya uyarı lambaları görünmeyebilir. Ayrıca, daha büyük çevre (kafa ile kask) nedeniyle çarpma riski vardır. Kask aynı zamanda duymayı da engeller ve ısı hissini azaltır.

Saydam vizörün kullanımı amacında dışında başka amaçlarla kullanılması veya kullanma talimatlarına uyulmaması durumunda üretici sorumluluk kabul etmeyecektir.

Garanti ve sorumluluk

Garanti hükümlerini lütfen optrel ulusal satış organizasyonunun talimatlarına bakın. Bu kapsamda daha fazla bilgi için lütfen optrel bayinize başvurun. Garanti yalnızca materyal ve imalat kusurları için geçerlidir. Hatalı kullanım, yetkisiz müdahale veya üretici tarafından belirtilmeyen kaynaklı hasar durumunda garanti veya sorumluluk geçersizliği yitirir. Benzer şekilde Optrel tarafından satılanların dışında yedeğin parça kullanılması durumunda da garanti veya sorumluluk geçersizliği yitirir.

Beklenen Kullanım Ömrü

Saydam vizörün son kullanma tarihi yoktur. Gözle görülür veya görülemez hasar ya da fonksiyonel sorunlar olmadıkça sürekli olarak kullanılabilir.

Kullanımı (Quick Start Guide) sayfa 2-3

Her iki Model (Standart ve PAPR):

1. Baş bandı. Üst ayar bandını (sayfa 2-3) kafa ölçünüze göre ayarlayın. Cırcırcı topuzu (sayfa 2-3) için bastırın ve baş bandını sıkıca ancak baskı uygulamadan oturana kadar çevirin.
2. Gözle ilgili mesafe. Kilitleme düğmelerini (sayfa 2-3) gevşeterek koruma lensi ile gözler arasındaki mesafeyi ayarlayın. Her iki tarafı eşit ayarlayın ve eğmeyin. Arından kilitleme düğmelerini yeniden sıkın.
3. Kask açısı. Kask açısı döner düğme kullanılarak (sayfa 2-3) ayarlanabilir.
4. Vizörün monte edilmesi. Vizörün alt kısmını sağlanan açıklığa sabitleyin. Arından vizörün üst kısmını vizörün üst kenarını altına sokun. Vizörün yan kenarlarını alt kanallara sokun. (sayfa 2-3).

Sadece PAPR modeli:

I-III Hava hortumu tutucusu. Hava hortumu tutucusunu resimler (sayfa 2-3) adim I'e karşılık gelen baş

bandına geçirin. Hava hortumunu kaska bağlayın (adım II. ve III.) ve hava hortumunu hava hortumu tutucusuna geçirecek sabitleyin.

IV Hava dağıtımı. Hava dağıtımına soğutma etkisi oluşturmak için solunum alanında %100'den solunum alanında %80'e ve alın kısmında %20'ye düşürülebilir (sayfa 2-3)..

V Yüz sızdırmazlık elemanı. Ayarlanan kaskı başınıza takın ve yüz sızdırmazlık elemanı şeridini çenezin altına çekin. Yüz sızdırmazlık elemanının cildinize sıkıca oturmasına ve kaçak olmasına dikkat edin (sayfa 2-3).

Temizlik, Dezenfekte etme ve Bakım

PAPR olmayan ve PAPR modeli:

Kişisel Koruyucu Ekipmanınızı temizlik talimatlarına uygun olarak düzenli şekilde kontrol edin. Saydam vizörün iç ve dış kısmını kullanılmadan önce sabunlu su ile nemlendirilmiş temiz bir bez kullanın. Kaskı temiz bir ortama kurumaya bırakın. Ter tutucu bantları ve konfor bantlarını hijyenik nedenlerle düzenli olarak değiştirin.

PAPR modeli:

Sabunlu su ile nemlendirilmiş temiz bir bez kullanılarak fanı, hava hortumunu ve emniyet kaskını temizleyin. Üniteyi oda sıcaklığında kurumaya bırakın. Güçlü deterjanlar, çözücüler, alkol veya aşındırıcı içeren temizlik maddeleri kullanmayın. Yüz sızdırmazlık elemanı yıkanabilir (elde yıkayın, sıkmayın). Yüz sızdırmazlık elemanını ve hava memesi deliklere, çatlaklara veya diğer hasarlara karşı kontrol edin ve kaska düğün konumlandırıldıkları (bkz. kullanımı talimatları) kontrol edin. Aşınmış veya hasarlı tüm parçaları değiştirilmeden sistemi kullanmayın.

clearmaxx'ini içini ve dışını nemli bez ve sabunlu su ile temizleyin. Yüz sızdırmazlık elemanı (PAPR modeli) ya çıkarılarak elde yıkanmalı ya da kasktan çıkarılmadan dikkatlice silinmelidir. Sabunlu su veya yumuşak dezenfektan kullanın. Yüz sızdırmazlık elemanın arada bir değiştirin.

Depolama

Saydam vizör oda sıcaklığında ve düşük nemde depolanmalıdır. Kaskın orijinal ambalajında veya özel sırt taşıma ya da PAPR torbasında saklanması kullanımı ömrünü artırır.

Vizörün çıkarılması / takılması (sayfa 4-5)

Vizörün çıkarılması:

- Alt kısmın vizörün kenarını çekin.
- Aynı anda vizörün alt kısmından dışarı doğru bastırın.

Vizörün monte edilmesi:

- Vizörün alt kısmını sağlanan açıklığa sabitleyin.
- Vizörün üst kısmını vizörün üst kenarını altına sokun.
- Vizörün yan kenarlarını alt kanallara sokun.

Yüz sızdırmazlık elemanının değiştirilmesi (sadece PAPR modeli)

- Yüz sızdırmazlık elemanını yıkanabilir kısmını, çift çirrtbağlayıcıyı dikkatlice çekip ayırarak çıkarın.
 - Yüz sızdırmazlık elemanının çıkarılabilir kısmı yıkanabilir (elde yıkayın, sıkmayın).
 - Yüz sızdırmazlık elemanının sabit kısmını sabunlu su veya hafif temizlik maddesi ile nemlendirilmiş temiz bir bez ile temizleyin.
 - Hava ile kurumaya bırakın ve test sırada monte edin.
- Hasarlı yüz sızdırmazlık elemanını asla kullanmayın. Yüz sızdırmazlık elemanını her 6 ayda bir değiştirin.

Teknik özellikler

(Teknik değişiklik yapma hakkımız saklıdır)

Ağırlık	PAPR olmayan: PAPR:	334g / 11,782 oz 500g / 17,637 oz
Materyal	Kask kabuğu: Vizör:	Polyamide Polycarbonate
Çalışma sıcaklığı		- 10°C ile + 55°C
Depolama sıcaklığı		- 20°C ile + 80°C
Form karatılılığı	Kask kabuğu: Vizör:	220°C'ye kadar 137°C'ye kadar
Etiketler:		OS EN 175 BT (Kask kabuğu) OS EN 166 BT (Vizör) CSA Z94.3 ANSI OS Z87+ EAC'ye uygundur
PAPR modeli ile etiketler (onaylanmış kuruluş CE 1024)		EN 12941 (TH3, e3000)X ile birlikte, TH1, hardhat ve e3000)X ile birlikte) EN 14594 (ZB, supplied air ile birlikte, 1B, hardhat ve supplied air ile birlikte)

Uygunluk beyanı

Son sayfadaki İnternet adresine bakınız.

Yasaı bilgi

Bu belge, Ek II'nin 2016/425 no'lulu bülümündeki AB Yönetmeliğinin gerekliliklerine uygundur.

Onaylanmış kuruluş son sayfaya bakınız.

Detaylı bilgi için son sayfaya bakınız.

日本語

前書き

研削ヘルメットは、研削中にほこりや粒子がら目、顔、首を保護するために使用されるヘルメットです。ヘルメットはいくつかの部品で構成されています(スバパーツリストを参照)。モデルによっては、ヘルメットを安全ヘルメットやPAPRシステム(Powered Air Purifyin Respiator)と組み合わせることができます。

安全に関する注意事項

装置を使用する前に、これらの取扱説明書をよく読んでください。誤った使用は、生命を危険にさらし、製造者に対する保証請求を無効にする可能性があります。

使用/リスク

作業場の視界が明確に制限なく確保し、(モデルにより)調整可能な換気機能を搭載したエア フィルターを装備したclearmaxx は、ユニークなフェイスと最高の安全性を有する呼吸保護システムです。零备件和附件請參見快速入門指南。

使用範囲: 研磨、金属産業、食品産業、ショットプラスト、木材加工、塗装、廃棄物処理、農業。

在高温度/温差下, 面罩可能会起雾, 导致可视性变差。错误安装或机械密封件存在缺陷可导致空气污染物进入头盔(PAPR版本)。有关其他风险/限制, 请参阅下文。

予防策 & 保護範囲

- 製品を使用する前、機器が完全な状態であること、および運転に起因する損傷がないことを、必ず確認してください。故障、損傷がある機器は、使用しないでください。
- ユーザーは、保護装置の適切な使用ができなくてはなりません。

PAPRバージョンのみ:

- 当ヘルメットのユーザーは、PAPRシステムおよびフィルターの取扱説明書にも従う必要があります。
- PAPRシステムに接続されたクリアバイザーのみ使用してください。
- 国内の基準要件に準拠した認可ブローワーへ、ヘルメットのみを接続してください。
- 保護ヘルメット内のフィルターが圧縮された超過気圧は、真実による大気汚染を防ぐ、第一の保護ファクターです。
- 電源がオフになっている PAPR システムは、ユーザーの呼吸器官を保護しません。ファンが電源がオフになることにより、ヘルメット内の二酸化炭素の増加、および酸素低下とその他の危険に繋がります。
- 完璧な保護レベルを保証するため、ヘルメットのシーリング ラインが、フェイスに密着していることを確認してください。
- ユーザーの髪の毛や髭がフェイス シーリング部分から出ている場合、保護ファクターが低減します。
- 横および後から強い風が吹いた場合、ヘルメットの保護機能に影響がある可能性があります。環境の粒子汚染が特に高い場合、呼吸をすることにより、ヘルメット内が低圧状態になる恐れがあります。これにより、保護機能が低下する危険性があります。この場合、危険領域を脱するまで、ヘルメットを脱いだり、ブローワーの電源をオフしないでおくべきです。

clearmaxx クリアバイザーの使用禁止:

- 火災もしくは爆発状態の気体、
- 吸引する空気十分な酸素が含まれていない場合 (欧州: <17%、オーストラリア: <19%) もしくは有毒成分の濃度が高い場合 (欧州: 保護クラスTH3P 以上、オーストラリア: P3)
- 人命や人体の危険が迫っている状況。

顔面以外を保護するため、適切な保護装置を装着してください。環境および作業プロセスで放出された粒子、物質により、肌のアレルギー反応が引き起こされる場合があります。ヘルメットの素材が肌に接触することにより、アレルギー反応が引き起こされる場合があります。

保護クリアバイザーは、研磨作業や、粒子、塵、粉塵が発生し、呼吸器官を害する危険がある作業のために、適用してはいけません。

建設的な機能により、ヘルメットは視界に影響を与える可能性があります。その結果、信号灯や警告灯が見えなくなる場合があります。さらに、より大きな円周(ヘルメット付きの頭部)のためにぶつかる危険があります。ヘルメットはまた、聴覚を損ない、熱の感覚を軽減します。防曇バイザーが意図した目的以外で使用された場合、または取扱説明書に違反した場合、製造者は責任を負いません。

保証および責任

保証の適用については、optrel の国内の販売組織の説明を確認してください。保証に関する詳細については、地域を担当する optrel ディーラーにお問い合わせください。保証は、素材および製造に起因する故障にのみ適用されます。不適切な使用、認定されていない変更、メーカーの規定する使用目的以外の使用があった場合、保証および責任事項は、一切無効となります。同様に、Optrel 以外の交換部品を使用した場合も、責任事項および保証が無効となります。

耐用年数

クリアバイザーには、有効期限はありません。可視もしくは不可視の損傷や、機能の問題が発生しない限り、使い続けることができます。

使用方法(クイックスタートガイド) p.2-3

両モデル(StandardおよびPAPR):

- ヘルメットバンド、顔部のサイズにあわせ、上部調整バンドを調整します(p.2.3)。ラチェットノブ(p.2.3)へ押し込み、ヘルメットをしっかりフィットするように締めます(圧力をかけすぎない程度)。
- 眼と保護レンズの間隔、ロッキング ノブ(p.2.3)を解除することにより、保護レンズと眼の間隔を調整することができます。両サイドを均等に調整し、偏らないようにしてください。その後、ロッキング ノブを再度締め直してください。
- ヘルメットの角度、減る種類の角度は、回転ノブを使用して調整することができます(p.2.3)。
- バイザーの取付け: バイザーの下部を、開口部で固定します。その後、バイザーの上部をバイザーの上部端の下にスライドさせます。そして、バイザーの横側の端を、下部窪みへ動かします(p.2.3)。

PAPRバージョンのみ:

I-III エアホースホルダー: 図の様に、ヘルメットのエアホースホルダーをカチッと音がするまで押し込み(p.2.3、ステップII)。そして、エアホースをヘルメットに接続します(ステップII、III)。そして、エアホースをエアホースホルダーに設置し、固定します。

IV 空気調整: 気流の分配は、呼吸領域100% から呼吸領域80%、冷却効果のための領域20%を、設定することができます(p.2.3)。

V フェイスシール: 顔部に調整したヘルメットを装着し、顔下のフェイスシールストリップを引いてください。フェイスシールが肌に密着し、濡れないことを、確認してください(p.2.3)。

清掃、消毒およびメンテナンス

PAPR および PAPR バイザー以外:

防具(PPE)が、操作説明書に準拠しているものかどうか、定期的に確認してください。石鹸水で濡らせた布巾を使って、クリアバイザーの内側および外側を拭いてください。その後、ヘルメットを清潔な環境のもと、乾燥させてください。衛生上の理由から、スウェットバンドおよびコンフォートバンドを、定期的に交換してください。

PAPR バイザー:

石鹸水で濡らせた布巾を使って、ブローワー、エアホース、保護ヘルメットを拭いてください。その後、ユニットを室温にて乾燥させてください。刺激の強い洗浄剤、溶剤、アルコール、研磨剤を含む洗剤は、使用しないでください。フェイスシールは、選択可能です(手洗いが可、脱水不可)。

フェイスシールおよびエア ノズルホールにひびや損傷がないか確認してください。また、ヘルメットに適切に設置されているかどうか、確認してください(操作説明書を参照)。摩耗や損傷のあるパーツを全て交換するまで、システムを使用しないでください。

石鹸水で濡らせた布巾を使って、clearmaxx の内側および外側を拭いてください。フェイスシール(PAPR バイザー)は、取外し手洗いは、ヘルメットに取付けたま拭き清掃してください。石鹸水もしくは中性の消毒剤を、使用してください。定期的なフェイスシールを交換してください。

保管

クリアバイザーは、室温で湿度の低い場所に保管してください。ヘルメットは、オリジナルの包装、もしくは専用のパッキングを使用して、保管してください。PAPR バイザーを使用することにより、耐用年数を延ばすことができます。

バイザーの取外し/取付け(p.4-5)

バイザーの取外し:

- 下部のバイザーの端を引きます。
- 同時に、バイザーの下部内部から、外側へ押しします。

バイザーの取付け:

- バイザーの下部を開口部に固定します。
- バイザーの上部を、バイザーの上部の下へスライドさせます。
- バイザーのサイドの端を、下部端にスライドさせます。

フェイスシールの交換(PAPRバージョン)

- マジックテープを注意深くはがして、フェイスシールの洗浄可能なパーツを取外してください。
- フェイスシールの取外し可能部分は、洗浄可能です(手洗いが可、脱水不可)。
- フェイスシールの固定部を、石鹸水で、あるいは中性の消毒剤で濡らせた清潔な布で、こたくて、洗浄してください。
- 自然乾燥させ、再び取付けてください。

損傷のあるフェイスシールは、使用しないでください。

フェイスシールは、6か月ごとに交換してください。

規格

(当社は、技術変更を行う権利を有します)

重量	PAPR 以外: PAPR:	334g / 11.782 oz 500g / 17.637 oz
素材	ヘルメット: バイザー:	ポリアミド ポリカーボネート
操作温度		-10°C ~ +55°C / 14°F ~ 131°F
保管温度		-20°C ~ +80°C / -4°F ~ 176°F
形状安定性	ヘルメット:	220°C / 428°F 以下 137°C / 279°F 以下
マーキング		OS EN 175 BT (ヘルメット) OS EN 166 BT (バイザー) CSA Z94.3 に準拠 ANSI OS 287+ EAC
PAPRバージョンの追加マーキング (適合性 CE 1024)		EN 12941 (TH3, e3000/X と共に, TH1 hardhat, e3000/X と共に) EN 14594 (2B, suppliedair と共に, 1B hardhat, suppliedair と共に)

適合宣言

最後のページのインターネットアドレスを見てください。

法律情報

この文書は、附属書IIのEU規則2016/425/コンシジョン1.4の要件に準拠している。

通知欄

詳細は最後のページをご覧ください。

ΕΛΛΗΝΙΚΑ

Εισαγωγή

Ένα κράνος λείανσης είναι ένα κάλυμμα κεφαλής που χρησιμοποιείται για την προστασία των ματιών, του προσώπου και του λαιμού από τη σκόνη και τα σωματίδια κατά την άλεση. Το κράνος αποτελείται από διάφορα μέρη (βλ. Λίστα ανατακτικών). Ανάλογα με το μοντέλο, το κράνος μπορεί να συνδυαστεί με ένα κράνος ασφαλείας ή και ένα σύστημα PAPR (Powered Air Purifyin Respirator).

Οδηγίες ασφαλείας

Διαβάστε προσεκτικά όλες τις οδηγίες λειτουργίας πριν χρησιμοποιήσετε τον εξοπλισμό. Η ασφαλένμη χρήση θα μπορούσε να θέσει σε κίνδυνο τους ισχυρισμούς ζωής και ακύρωσης και άκυρης εγγύησης κατά το κατασκευαστή.

Εφαρμογές

Απεριορίστη ορατότητα στον χώρο εργασίας σας με ή χωρίς διανομή φιλτραρισμένου, καθαρού αέρα (ανάλογα με το μοντέλο), ενώ η ρυθμιζόμενη διανομή αέρα καθιστά το κράνος cleatmaxx ένα μοναδικό σύστημα προστασίας του προσώπου και του αναπνευστικού συστήματος με το υψηλότερο επίπεδο ασφάλειας. Τα ανατακτικά και αξεσουάρ ανατρέξτε στον Σύντομο Οδηγό Χρήσης.

Ισάνα για: Εφαρμογές χρωματισμού, μεταλλουργία, βιομηχανία τροφίμων, αμμοβολή, ξυλουργικές εργασίες, βόλαιο, μηχανομηχάνη τσάη αποβλήτων και γεωργία. Σε περίπτωση υψηλής υγρασίας αέρα / διαφοράς θερμοκρασίας, η προστασία μπορεί να θολώσει διαχεραίνοντας την ορατότητα. Αν ο βακίλος στεγανοποίησης δεν έχει τοποθετηθεί σωστά ή έχει υποστεί ζημιά, υπάρχει κίνδυνος εισχώρησης επιβλαβών οσίων του αέρα στο κράνος (έκδοση PAPR). Για περαιτέρω κινδύνους / περιστασιούς βλ. παρακάτω.

Προφυλάξεις & προστατευτικό περιβάριο

- Πριν χρησιμοποιήσετε το προϊόν, θα πρέπει πάντα να ελέγξετε ένα εξοπλισμένο είναι ολοκληρωμένο και δεν έχει υποστεί βλάβη κατά τη μεταφορά. Ποτέ μην χρησιμοποιείτε εξοπλισμό που είναι ελαττωματικός ή έχει υποστεί ζημιά.
- Ο χρήστης πρέπει να είναι εξεικελμωμένος με τη σωστή χρήση του ατομικού εξοπλισμού προστασίας. Μόνο έκδοση PAPR:
- Ο χρήστης αυτού του κράνος πρέπει επίσης να τηρεί τις οδηγίες για το σύστημα PAPR και τα φίλτρα.
- Η διαφανής προστασία πρέπει να χρησιμοποιείται μόνο συνδυασμένη με το ενεργοποιημένο σύστημα PAPR.
- Το κράνος πρέπει να χρησιμοποιείται μόνο σε συνδυασμό με ένα πιστοποιημένο ανεμιστήρα, ο οποίος ανταποκρίνεται στις απαιτήσεις των εθνικών προτύπων.
- Η υπέρταση λόγω φιλτραρισμένου αέρα στο εσωτερικό του προστατευτικού κράνος είναι ο πρωτεύων παράγοντας προστασίας που εμποδίζει την εισχώρηση των ρύπων του ατμοσφαιρικού αέρα.
- Εάν το σύστημα PAPR είναι απενεργοποιημένο, τα αναπνευστικά όργανα του χρήστη δεν προστατεύονται. Σε περίπτωση που ο ανεμιστήρας είναι απενεργοποιημένος, η συγκέντρωση διοξειδίου του άνθρακα μπορεί να αυξηθεί και το οξυγόνο να μειωθεί επικίνδυνα στο εσωτερικό του κράνος.
- Βεβαιωθείτε ότι η γραμμή στεγανοποίησης είναι σε ελαφρώς επαφή με το πρόσωπό, γιατί μόνο σε αυτή την περίπτωση εξασφαλίζεται ο ιδανικός βαθμός προστασίας.
- Ο συντελεστής προστασίας μπορεί να μειωθεί, εάν τα μαλλιά ή η γενειάδα του χρήστη εξέχουν από το τμήμα στεγανοποίησης προσώπου.
- Σε περίπτωση ισχυρού ανέμου από το πλάι ή την πίσω πλευρά, μπορεί να επηρεαστεί η προστασία που παρέχει το κράνος. Εάν υπάρχει μεγάλη ποσότητα ρυπαρών αερίων στο περιβάλλον, ενδεχομένως να προκύψει πολύ χαμηλή πίεση στο κράνος κατά την εισαγωγή. Αυτό μπορεί να μειώσει την προστασία. Σε μία τέτοια περίπτωση, μην βιάλετε το κράνος ή ανεπισημασμένα τον ανεμιστήρα μέχρι να απομακρυνθεί από τη ζώνη κινδύνου.

Η διαφανής προστασία cleatmaxx δεν επιτρέπει να χρησιμοποιείται:

- Σε εύλεκτη ή εκρήξιμη ατμόσφαιρα,
- εάν λεία οξυγόνο από τον εισπνεόμενο αέρα (Χωρίς οξυγόνο: <17%, Αυστραλία: <19%) ή εάν η συγκέντρωση τοξικών αερίων τόσο υψηλή, ώστε να απαιτείται κατηγορία προστασίας μεγαλύτερη από την κατηγορία TH3 στην Ευρώπη και την κατηγορία P3 στην Αυστραλία,
- σε περιβάλλον όπου υπάρχει άμεσος κίνδυνος για τη ζωή και τη σωματική ακεραιότητα.

Για να προστατέψετε το υπόλοιπο σώμα σας θα πρέπει, επίσης, να φοράτε κατάλληλη ένδυση προστασίας. Σε ορισμένες περιπτώσεις, τα σωματίδια και οι οσείες που απελευθερώνονται κατά τις διαδικασίες εργασίας μπορεί να προκαλέσουν αλλεργικές αντιδράσεις του δέρματος σε άτομα που είναι επιρρεπή σε τέτοιου είδους επιδράσεις.

Τα υλικά του κράνος που έρχονται σε επαφή με το δέρμα μπορεί να προκαλέσουν αλλεργικές αντιδράσεις σε άτομα με ευαίσθητο δέρμα.

Η διαφανής προστασία προστασίας πρέπει να χρησιμοποιείται μόνο για τρώξιμα και για εφαρμογές κατά τις οποίες δημιουργούνται σωματίδια, καπνοί ή σκόνη που μπορεί να βλάψουν τις αναπνευστικές οδούς. Ποτέ μην χρησιμοποιείτε το κράνος για άλλες εφαρμογές.

Το κράνος μπορεί να επηρεάσει το οπτικό πεδίο λόγω κατασκευαστικών χαρακτηριστικών. Ως αποτέλεσμα, ενδέχεται να μην φαίνονται τα φύση σημείων ή η προειδοποιητικές λυχνίες. Επιπλέον, υπάρχει κίνδυνος προσρούσεων λόγω της μεγαλύτερης περιφέρειας (κεφαλή με κράνος). Το κράνος μειώνει επίσης την ακοή και μειώνει την αίσθηση της θερμοκρασίας. Ο κατασκευαστής δεν φέρει ευθύνη αν το αντιβαθμιστικό προστατευτικό κάλυμμα χρησιμοποιείται για σκοπούς διαφορετικούς από τον επιδιωκόμενο σκοπό ή κατά παράβαση των οδηγιών λειτουργίας.

Εγγύηση & ευθύνη

Για τους όρους εγγύησης, παρακαλούμε ανατρέξτε στις οδηγίες του εμπορικού αντιπροσώπου της Optrel στη χώρα σας. Για περισσότερες σχετικές πληροφορίες, παρακαλούμε να απευθυνθείτε στον έμπορο της Optrel στην περιοχή σας. Η εγγύηση ισχύει μόνο για απολαύματα υλικού και κατασκευής. Σε περίπτωση ζημίας που έχει προκληθεί από ακατάλληλη χρήση, επίβλαστο από ανεξουσιοδοτητά άτομα ή χρήση για σκοπούς διαφορετικούς από την προβλεπόμενη χρήση που ορίζει ο κατασκευαστής, η εγγύηση και η ευθύνη παύουν να ισχύουν. Επίσης, η εγγύηση και η ευθύνη παύουν να ισχύουν σε περίπτωση χρήσης ανταλλακτικών που δεν προέρχονται από την Optrel.

Αναμενόμενη διάρκεια ζωής

Η διαφανής προστασία δεν έχει ημερομηνία λήξης. Το προϊόν μπορεί να χρησιμοποιηθεί για όσο διάστημα δεν προκύπτει ορατή ή οθετική ζημιά ή λειτουργικά προβλήματα.

Τρόπος χρήσης (Quick Start Guide) σελ. 2-3

Και τα δύο μοντέλα (στάνταρ και PAPR):

1. Ιμάντας κεφαλής. Ρυθμίστε τον άνω ρυθμιζόμενο ιμάντα (σελ. 2-3) στο μέγεθος του κεφαλιού σας. Πιέστε το κουμπί με αναστολέα (σελ. 2-3) και περιστρέψτε το, μέχρι ο ιμάντας κεφαλής να εφαρμόζει με ασφάλεια αλλά χωρίς πίεση.
2. Απόσταση από τα μάτια. Η απόσταση μεταξύ του φέκου προστασίας και των ματιών μπορεί να ρυθμιστεί με αποδεδειγμένη του ματιών ασφαλείας (σελ. 2-3). Ρυθμίστε και τις δύο πλευρικές όμοια και χωρίς κλίση. Μετά σφίξτε ξανά τα κουμιά ασφαλείας.

3. Γυνία κράνος. Η γυνία του κράνος μπορεί να ρυθμιστεί με το περιστροφικό κουμπί (σελ. 2-3).
4. Τοποθέτηση προσώπιδας. Στερεώστε το κάτω τμήμα της προσώπιδας στο σχετικό άνοιγμα. Μετά σφίξτε το άνω τμήμα της προσώπιδας κάτω από το άνω άκρο του κράνος. Σφίξτε τις πλευρικές ακμές της προσώπιδας στις κάτω εσοχές. (Σελ. 2-3).

Μόνο έκδοση PAPR:

I-III Στήριγμα εύκαμπτου σωλήνα αέρα. Κοιμηθείτε το στήριγμα του εύκαμπτου σωλήνα αέρα στον ιμάντα κεφαλής σύμφωνα με τις εικόνες (σελ. 2-3, βήμα I). Συνδέστε τον εύκαμπτο σωλήνα αέρα στο κράνος (βήμα II και III) και συνδέστε τον εύκαμπτο σωλήνα αέρα στο στήριγμα του εύκαμπτου σωλήνα αέρα για να τον ασφαλίσετε.

IV Διανομή αέρα. Η διανομή του ρεώματος αέρα μπορεί να ρυθμιστεί από 100% έως 80% στην περιοχή αναπνοής και 20% στην περιοχή του μετώπου για δροσά (σελ. 2-3).

V Λωρίδα στεγανοποίησης. Τοποθετήστε το προσαρμοσμένο κράνος στο κεφάλι σας και τραβήξτε τη λωρίδα στεγανοποίησης κάτω από το αυγό σας. Φροντίστε να έχει λωρίδα στεγανοποίησης να εφαρμόζει σφίχτα στο αυγό σας και να μην υπάρχει διαφυγή αέρα (σελ. 2-3).

Καθαρισμός, απολύμανση και συντήρηση

Έκδοση χωρίς PAPR και με PAPR:

Ελέγξτε τακτικά τον ατομικό εξοπλισμό προστασίας σας με βάση τις οδηγίες λειτουργίας. Χρησιμοποιήστε ένα μαλακό πανί, νοτισμένο με σαπουνόνερο, για να καθαρίσετε το εσωτερικό και το εξωτερικό της προσώπιδας. Αφήστε το κράνος να στεγνώσει σε καθαρό περιβάλλον. Σε τακτά διαστήματα φροντίστε να αντικαθίστε τα λωρίδα απορροφησης ιδρώτα και τα λωρίδα άνωσης για λόγους υγιεινής.

Έκδοση PAPR:

Καθαρίστε τον ανεμιστήρα, τον εύκαμπτο σωλήνα αέρα και το κράνος ασφαλείας με ένα μαλακό πανί, νοτισμένο με σαπουνόνερο. Αφήστε το κράνος να στεγνώσει σε θερμοκρασία δωματίου. Μην χρησιμοποιείτε δυνατά καθαριστικά, διαλύτες, οινόπνευμα ή μέσα καθαρισμού που περιέχουν διαβρωτικές οσείες. Η λωρίδα στεγανοποίησης μπορεί να πλυθεί (με το χέρι, όχι στο πλυντήριο). Ελέγξτε εάν υπάρχουν τρύπες, ραγιμάτια ή άλλες ζημιές στη λωρίδα στεγανοποίησης και το ακροάριο αέρα, καθώς και η σωστή τοποθέτησή τους στο κράνος (βλ. οδηγίες λειτουργίας). Εάν πρέπει να αντικατασταθούν τμήματα του κράνος, μην το χρησιμοποιήσετε μέχρι να ολοκληρωθεί η αντικατάσταση.

Καθαρίστε το εσωτερικό και το εσωτερικό του cleatmaxx με ένα υψώ πανί και σαπουνόνερο. Η λωρίδα στεγανοποίησης (έκδοση PAPR) θα πρέπει είτε να αφαιρείται και να πλένεται με το χέρι, ή να σκουπίζεται προσεκτικά τοποθετημένη στο κράνος. Χρησιμοποιήστε σαπουνόνερο ή απαλό αποκαθαριστικό. Σε τακτά διαστήματα φροντίστε να αντικαθίστε τη λωρίδα στεγανοποίησης.

Αποθήκευση

Η διαφανής προστασία πρέπει να φυλάσσεται σε χώρο με θερμοκρασία δωματίου και χαμηλά επίπεδα υγρασίας. Η διάρκεια ζωής του κράνος αυξάνεται όταν αποθηκεύεται στη γνήσια συσκευασία του, σε μία συσκευασία που προορίζεται αποκλειστικά για το κράνος ή στη συσκευασία PAPR.

Αφίεση / τοποθέτηση προσώπιδας (σελ. 4-5)

Αφίεση προσώπιδας:

- Τραβήξτε την ακμή της προσώπιδας στο κάτω τμήμα.
 - Ταυτοχρόνως μετακινήστε προς τα έξω την κάτω εσωτερική πλευρά της προσώπιδας.
- Τοποθέτηση προσώπιδας:
- Στερεώστε το κάτω τμήμα της προσώπιδας στο σχετικό άνοιγμα.
 - Σφίξτε το άνω τμήμα της προσώπιδας κάτω από το άνω άκρο του κράνος.
 - Σφίξτε τις πλευρικές ακμές της προσώπιδας στις κάτω εσοχές.

Αντικατάσταση λωρίδας στεγανοποίησης (μόνο έκδοση PAPR)

- Αφαιρέστε το πλέγμένο τμήμα της λωρίδας στεγανοποίησης, τραβώντας προσεκτικά την αυτοκόλλητη ταινία τύπου «velcro».
- Το αποσπώμενο τμήμα της λωρίδας στεγανοποίησης μπορεί να πλυθεί (με το χέρι, όχι στο πλυντήριο).
- Καθαρίστε το σταθερό τμήμα της λωρίδας στεγανοποίησης με ένα καθαρό πανί νοτισμένο με σαπουνόνερο ή με ελαφρά απολυμαντικό μέσο.
- Αφήστε τη λωρίδα στεγανοποίησης να στεγνώσει με τον αέρα του περιβάλλοντος και τοποθετήστε τη με την αντίστροφη σειρά.

Ποτέ μην χρησιμοποιείτε μία λωρίδα στεγανοποίησης που έχει υποστεί ζημιά.

Φροντίστε να αντικαθίστε την λωρίδα στεγανοποίησης κάθε 6 μήνες.

Τεχνικά χαρακτηριστικά

(Διατηρούμε το δικαίωμα τεχνικών αλλαγών)

Βάρος	Χωρίς PAPR: 334g / 11,782 oz PAPR: 500g / 17,637 oz
Υλικό	Περιβλήμα κράνος: Πολυαμιδιο Προσωπίδα: Πολυανθρακικό υλικό
Θερμοκρασία λειτουργίας	-10°C έως +50°C / 14°F έως 131°F
Θερμοκρασία αποθήκευσης	-20°C έως +80°C / -4°F έως 176°F
Σταθερότητα σχήματος	Περιβλήμα κράνος: Έως τους 220°C / 428°F Προσωπίδα: Έως τους 137°C / 279°F
Σημάνσεις:	OS EN 175 BT (Περιβλήμα κράνος) OS EN 166 BT (Προσωπίδα) Συμμορφώνεται με το CE Z94.3 ANSI OS Z87+ EAC
Πρόσθετες σημάνσεις στην έκδοση PAPR (Κοινοποιημένος οργανισμός CE 1024)	EN 12941 (TH3 σε συνδυασμό με το e3000X, TH1 σε συνδυασμό με το hardhat και e3000X) EN 14594 (2B σε συνδυασμό με το suppliedair, 1B σε συνδυασμό με το hardhat και suppliedair)

Δηλώση συμμόρφωσης

Ανατρέξτε στη διεύθυνση Internet στην τελευταία σελίδα.

Νομικές πληροφορίες

Το παρόν έγγραφο είναι σύμφωνα με τις απαιτήσεις του κανονισμού 2016/425, σημείο 1.4 του παραρτήματος II.

Κοινοποιημένο όργανο

Για λεπτομερείς πληροφορίες δείτε την τελευταία σελίδα.

БЪЛГАРСКИ

Въведение

Шлайф шлема е шлема, използвана за защита на очите, лицето и шията от прах и частици по време на смянане. Каската се състои от няколко части (виж списъка с резервни части). В зависимост от модела, каската може да се комбинира с предпазна каска и / или PAPR система (Powered Air Purifyin Respirator).

Инструкции по техника за безопасност

Прочетете внимателно това ръководство за експлоатация, преди да използвате оборудването. Неправилната употреба може да застраши живота и крайниците и да анулира гаранционните искове срещу производителя.

Приложения / рискове

Неограничената ясна видимост на работно място с или без подаване на чист филтриран въздух (в зависимост от модела) с регулируемо подаване на въздух прави слейтахх уникална система за дихателна защита с най-високото ниво на безопасност. За резервни части и аксесоари вижте Ръководството за бърз старт.

Идеална за: шлифоване, металобработка, хранителната промишленост, лъсчещо бластиране, обработка на дърво, боядисване, работа в сметища и в селското стопанство.

При висока влажност на въздуха / температурна разлика визьорът може да се запоти, което води до лоша видимост. При неправилно монтиран дефектен контактен уплътнителен пръстен съществува опасност с каската да попаднат вредни вещества от въздуха (PAPR версията). За други рискове / ограничения вижте по-надолу.

Предпазни мерки и предпазни ограничения

- Преди да използвате продукта, винаги проверявайте дали оборудването е комплектовано и дали не са възникнали повреди по време на транспортиране. Никога не използвайте неизправно или повредено оборудване.
- Потребителят трябва да бъде запознат с начина на правилна употреба на своите лични предпазни средства.

Само за модели за PAPR (автономен респиратор с подаване на пречистен въздух):

- Потребителят на този шлем трябва да следва също и инструкциите за PAPR системата и филтрите.
- Използвайте само прозрачен визьор, свързан с включена PAPR система.
- Шлемът трябва да се използва само заедно със сертифициран вентилатор, който съответства на изискванията на националните стандарти.
- Надналягането на филтриран въздух в защитния шлем е основен фактор за защита, който предпротавя навлягането на замърсяванията във въздуха от околната среда.
- Изключена PAPR система не предпазва дихателните органи на потребителя. Изключен вентилатор би довел до повишаване на концентрацията на въглероден диоксид и опасно намаляване на кислорода в шлема.
- Уверете се, че уплътнителният рб на шлема плътно прилепва по лицето и само тогава може да се гарантира идеално ниво на защита.
- Коэффициентът на защита може да се намали, ако потребителят има коса или брада, излизаци от припелващата по лицето част.
- Силен вятър / отстраня или отзад може да наруши защитата, осигурявана от шлема. В случай на изключително високо замърсяване на околната среда същестия, може да се предизвика много слабо навлягане в шлема чрез дишане. Това може да намали защитата. В такъв случай не сваляйте шлема и не изключвайте вентилатора, докато не напуснете опасната зона.

Прозрачния визьор слейтахх не може да се използва:

- в запалими или експлозивна среда,
- ако във вдъшания въздух липсва кислород (за Европа: <17 %, За Австралия: <19%) или концентрацията на токсини е толкова висока, че е необходим клас на защита над TH3P за Европа и над P3 за Австралия,
- в среда, където има непосредствена опасност за живота и крайниците.

За да се защити останалата част от тялото ви, трябва да се носите и подходящо защитно облекло.

При някои обстоятелства частици и вещества, отделящи се при работните процеси, могат да предизвикат алергични кожни реакции при предразположени към това хора.

Материалите на шлема, които влизат в контакт с кожата, могат да причинят алергични реакции при предразположени към това хора.

Предпазният прозрачен визьор трябва да се използва само за шлифоване и при приложения, при които се отделят частици, изпарения или прах, които могат да увредят дихателните пътища. Никога не използвайте шлема за други приложения.

Шлемът може да повлияе на зрелното поле поради конструктивни особености. В резултат на това сигналните светлини или предупредителните светлини може да не се виждат. Освен това съществува риск от ударе поради по-голямата обиколка (главата с каската). Каската също уврежда слуха и намалява усещането за топлина. Производителят не носи отговорност, ако предпазителят против мъгла се използва за цели, различни от предвиденото или в нарушение на инструкциите за експлоатация.

Гарантия и отговорност

Вижете инструкциите на местните търговски представители на ortref за гаранционните условия. За допълнителна информация се обърнете към представител на ortref. Гаранция се предоставя само за дефекти в материала и изработката. В случай на повреда, причинена от неправилна употреба, неразрешена намеса или при употреба, непосочена от производителя, гаранцията или отговорността се обезсилват. По същия начин, отговорността и гаранцията се обезсилват, ако се използват резервни части, различни от продаваните от ortref.

Очакван експлоатационен срок

Прозрачния визьор няма ограничен експлоатационен срок. Продуктът може да се използва докато възникне видима или невидима повреда или функционални проблеми.

Начин на използване (Quick Start Guide) стр. 2-3

За двата модела (Стандартен и PAPR):

1. Лената за глава. Коригирайте горната регулируема лената (стр. 2-3) до размер, подходящ за главата ви. Натиснете колчето (стр. 2-3) и го завъртете, докато лентата за глава прилепне надеждно, но без да упражнява натиск.
2. Разстояние от очите. Чрез освобождаване на блокиращите колчета (стр. 2-3) може да се регулира разстоянието между защитната леща и очите. Регулирайте двете страни еднакво и не наклоняйте. След това отново стегнете блокиращите колчета.
3. Бъгъл на шлема. Бъгълът на шлема може да се регулира, като се използва въртящото се колче (стр. 2-3).

4. Монтиране на визьора. Закрепете долната част на визьора в предвидения отвор. След това плъзнете горната част на визьора под горния рб на шлема. Плъзнете страничните ръбове на визьора в долните ръбове. (стр. 2-3).

Само за модели за PAPR (автономен респиратор с подаване на пречистен въздух):

- I-III Държач на маручка за въздух. Закрепете с счраване държача на маручка върху лентата за глава, както е показано на фигурите (стр. 2-3), стълка I. Свържете маручка за въздух към шлема (стълка II. и III.) и го закрепете в държача, за да се задържи на място.
- IV Подаване на въздух. Въздушният поток може да се разпредели от 100% в зоната на дишане до 80% в зоната на дишане и 20% в областта на челото, за да се създаде ефект на охлаждане (стр. 2-3).
- V Лицево уплътнение. Поставете настроен шлем на главата си и издърпайте рб на лицевото уплътнение под брадичката си. Порижете се лицевото уплътнение плътно да прилепне към кожата ви и да няма пролуки (стр. 2-3).

Почиставане, дезинфекция и поддръжка

Не-PAPR модел и модел за PAPR:

Проверявайте своите лични предпазни средства (ППС) редовно в съответствие с инструкциите за работа.

Използвайте чиста кърпа, напоена със сапунена вода, за почистване на прозрачния визьор от вътреш и отвън. Оставете шлема да изсъхне в чиста среда. Сменете лентите за предпазване от под и лентите за осигуряване на удобство редовно, за да поддръжате добра хигиена.

Модел за PAPR (автономен респиратор с подаване на пречистен въздух):

Използвайте чиста кърпа, напоена със сапунена вода и почистете вентилатора, маручка за въздух и предпазния шлем. Оставете устройството да изсъхне на стайна температура. Не използвайте силни детергенти, разтворители, спирт или почистващи препарати, съдържащи абразиви. Лицевото уплътнение може да се пере (ръчно пране без центрофуга).

Проверявайте лицевото уплътнение и диозите за въздух за пробики, напуквания или други повреди и проверявайте дали са правилно разположени на шлема (вижте инструкциите за работа). Не използвайте шлема, докато всички износени или повредени части не са сменени.

Почиставайте външните и вътрешните повърхности на слейтахх с мокра кърпа и вода и миеш препарат. Лицевото уплътнение (при модели за PAPR) трябва да се отдели и изперне на ръка или внимателно да се обтрие, закрепено на шлема. Използвайте вода с миеш препарат или мек дезинфектант. Сменете лицевото уплътнение от време на време.

Съхранение

Прозрачния визьор трябва да бъде съхраняван на стайна температура и при ниска влажност. Съхраняването на шлема в оригиналната му опаковка или в специална раница или чантата на PAPR ще увеличи неговия експлоатационен срок.

Демонтиране/монтиране на визьора (стр. 4-5)

Демонтиране на визьора:

- Дръпнете рб на визьора в долната му част.
- Едновременно с това избухайте навън долната вътрешна страна на визьора.

Монтиране на визьора:

- Закрепете долната част на визьора в предвидения отвор.
- Плъзнете горната част на визьора под горния рб на шлема.
- Плъзнете страничните ръбове на визьора в долните ръбове.

Смяна на лицевото уплътнение (само за модели за PAPR)

- Сваляте перящата се част на лицевото уплътнение, като внимателно дръпнете и отколчате въпреки лентата.
- Сменете част на лицевото уплътнение може да се пере (ръчно пране без центрофуга),
- Почистете неподвижната част на лицевото уплътнение с чиста кърпа, напоена със сапунена вода или лек дезинфектант.
- Оставете да изсъхне въздух и монтирайте по обратния ред.

Никога не използвайте повредено лицевото уплътнение.

Сменяйте лицевото уплътнение на всеки 6 месеца.

Спецификации

(Запазете си правото на технически промени)

Тегло	Не-PAPR модел: 334g / 11,782 oz Модел за PAPR: 500g / 17,637 oz
Материал	Външна част на шлема: Полиамид Визьор: Поликарбонат
Работна температура	от -10°C до +55°C / от 14°F до 131°F
Температура на съхранение	от -20°C до +80°C / от -4°F до 176°F
Стабилност на формата	Външна част на шлема: до 220°C / 428°F Визьор: до 137°C / 279°F
Маркировки:	OS EN 175 BT (Външна част на шлема) OS EN 166 BT (Визьор) отговаря на CSA 294.3 ANSI OS Z87+ EAC
Допълнителни маркировки за моделите за PAPR (Нотифициран орган CE 1024)	EN 12941 (TH3 в комбинация с e3000X, TH1 в комбинация с hardhat и e3000X) EN 14594 (2B в комбинация с suppliedair, 1B в комбинация с hardhat и suppliedair)

Декларация за съответствие

Вижете интернет адреса на последната страница.

Правна информация

Този документ отговаря на изискванията на Регламента (ЕС) 2016/425, раздел 1.4 от приложение II. Нотифициран орган

За подробна информация вижте последната страница.

Slovenský

Úvod

Brúsená prilba je pokrývka hlavy používaná na ochranu očí, tváre a krku pred prachom a časticami pri brúsení. Prilba pozostáva z niekoľkých častí (pozrite zoznam náhradných dielov). V závislosti od modelu môže byť prilba kombinovaná s ochrannou prilbou a / alebo systémom PAPR (Powered Air Purifying Respirator).

Bezpečnostné pokyny

Pred použitím zariadenia si pozorne prečítajte tento návod na obsluhu. Nesprávne používanie by mohlo ohroziť nároky na ochranu životného štandardu a neplatných záruk voči výrobcovi.

Použitia / Riziká

Neobmedzený jasný pohľad na váš pracovný priestor s alebo bez rozvodu vzduchových filtrov vyčisteného vzduchu (v závislosti od modelu) s nastavením rozvodu vzduchu robí z výrobku značky clearmaxx jedinečný systém ochrany tváre a dýchacích ciest s najvyšším stupňom bezpečnosti. Náhradné diely a príslušenstvo nájdete v rýchlom návode. Výrobok je ideálny na brúsenie, pre kovspracujúci priemysel, potravinárstvo, na pieskovanie, práce s drevom, malovanie, prácu na skládkach a pre poľnohospodárstvo.

Pri výsoke vlhkosti vzduchu / vysokých teplotných rozdieloch sa môže sklo rosiť, čo zhoršuje viditeľnosť. Pri neobdobnom namontovaní alebo poškodenom tesnení klenového krúžku môžu do prilby preniknúť škodliviny z ovzdušia (verzia PAPR). Ostatné riziká / obmedzenia pozri nižšie dôle.

Bezpečnostné opatrenia a ochranné obmedzenia

- Pred použitím tohto výrobku vždy skontrolujte, že prostriedok je kompletný a že počas prepravy nedošlo k žiadnemu poškodeniu. Nikdy nepoužívajte chybný alebo poškodený prostriedok.
- Používateľ musí vedieť, ako správne používať svoje osobné ochranné prostriedky.

Len pre verziu so systémom PAPR

- Používateľ tohto ochranného prostriedku na hlavu musí taktiež dodržiavať pokyny určené pre systém PAPR a filtre.
- Používajte len číre chrániadlo pripojené k zapnutému systému PAPR.
- Kukla sa smie používať v spojení s certifikovaným ventilátorom, ktorý vyhovuje požiadavkám štátnych noriem.
- Pretlak filtrovaného vzduchu v ochrannom prostriedku na hlavu je primárnym ochranným faktorom, ktorý bráni vnikaniu kontaminantov z okolitého vzduchu.
- Vypnutý systém PAPR nechráni dýchacie orgány používateľa. Vypnutý ventilátor by mohol spôsobiť zvýšenie koncentrácie oxidu uhličitého a nebezpečné zníženie objemu kyslíka vnútri ochranného prostriedku na hlavu.
- Skontrolujte, že tesnenie ochranného prostriedku na hlavu pevne dosadá na tvár; len tak možno garantovať dokonalú ochranu.
- Ak cez tesnenie tvárovej časti prenikávajú vlasy alebo brada používateľa, môže dôjsť k zníženiu ochranného faktora.
- Ochranu poskytovanú kuklou môže ovplyvniť vlnitý fúkačiky zboku alebo zozadu. V prípade extrémne vysokého znečistenia časticami v prostredí môže dôjsť pri nádychnu k veľmi nízkemu tlaku v kukle. Tým by sa mohla znížiť ochrana. V takom prípade až do opustenia nebezpečnej zóny neskladajte kuklu z hlavy ani nevyvíjajte ventilátor.

Číre chrániadlo clearmaxx sa nesmie používať:

- v horľavom alebo výbušnom ovzduší,
- ak vydychovaný vzduch obsahuje málo kyslíka (Európa: <17%. Austrália: <19%) ale koncentrácia toxických látok vzhľadom na chemické zloženie TH3P pre Európu a P3 pre Austráliu,
- v prostredí, kde hrozí bezprostredné nebezpečenstvo vážneho ohrozenia života.

Na ochranu zvyšku tela sa musí používať správny ochranný odev. Za určitých okolností môžu častice a látky uvoľňované počas pracovných procesov spôsobiť u osôb s predispozíciou kožné alergické reakcie.

Materiály kukly, ktoré pri dotyku s kožou, môžu u citlivých osôb spôsobiť alergické reakcie. Ochranné číre chrániadlo sa musí používať len na brúsenie a na aplikácie, kedy dochádza k tvorbe častíc, výparov alebo prachu, ktoré môžu poškodiť dýchaciu sústavu. Ochranný prostriedok na hlavu nepoužívajte na iné aplikácie.

Prilba môže mať vplyv na zorné pole z dôvodu konštrukčných vlastností. V dôsledku toho sa môžu zobraziť signálne svetlá alebo výstražné svetlá. Okrem toho existuje riziko nárazu kvôli väčšiemu obvodu (hlava s helmou). Prilba tiež zhoršuje sluch a znižuje pocit tepla.

Výrobca nezodpovedá, ak sa ochranná clona proti zamračeniu používa na akýkoľvek iný účel ako na zamýšľaný účel alebo v rozpore s návodom na obsluhu.

Záruka a zodpovednosť

Pozrite si pokyny, ktoré získate od organizácie zastupujúcej spoločnosť Optrel vo vašej krajine. O ďalšie informácie ohľadne týchto záležitostí požiadajte predajcu výrobkov značky Optrel. Záruka sa vzťahuje len na materiálové a výrobné chyby. V prípade poškodenia v dôsledku nesprávneho použitia, neoprávneného zákroku alebo používania na iný než výrobcom určený účel, záruka a zodpovednosť stráti platnosť a anulujú sa. Zodpovednosť a záruka stráti platnosť, ak sa použijú iné než spoločnosťou Optrel predávané servisné diely.

Čakávaná životnosť

Číre chrániadlo nemá dátum expirácie. Výrobok možno používať, až kým sa nevykrytú viditeľné alebo neviditeľné poškodenie alebo problémy s fungovaním.

Spôsob používania (Quick Start Guide) s. 2 – 3

Oba modely (štandardný a so systémom PAPR):

1. Pásik na hlavu. Horný nastavovací pásik (s. 2 – 3) upravte na veľkosť svojej hlavy. Zatlačte gombík so západkou (s. 2 – 3) a otáčajte, až kým pásik na hlavu nebude bezpečne, no bez tláčenia dosadať.
2. Vzdialenosť od očí. Uvoľnením poistných gombíkov (s. 2 – 3) možno upraviť vzdialenosť medzi ochranným sklom a očami. Rovnakým spôsobom upravte obe strany a nenakláňajte ich. Potom poistné gombíky znova utiahnite.
3. Uhol kukly. Uhol kukly možno upraviť pomocou otočného gombíka (s. 2 – 3).
4. Montáž chrániadla. Spodnú časť chrániadla upevnite v príslušnom otvore. Potom hornú časť

chrániadla zasuňte pod horný okraj pre chrániadlo. Bočné okraje chrániadla zasuňte do spodných drážok (s. 2 – 3).

Len pre verziu so systémom PAPR:

I-III Držiak hadice privodu vzduchu. Držiak hadice privodu vzduchu zakliknutím pripojte k pásku na hlavu podľa obrázkov (s. 2 – 3). V I. kroku pripojte hadicu privodu vzduchu k prilbe (krok II. a III.) a hadicu privodu vzduchu zakliknutím pripojte k držiaku hadice privodu vzduchu.

IV Rozvod vzduchu. Rozvod prúdu vzduchu možno nastaviť od 100 % v zóne dýchania do 80 % v zóne dýchania a na 20 % v prednej zóne na generovanie efektu chladenia (s. 2 – 3).

V Tesnenie tvárovej časti. Nastavenú kuklu nasadte na hlavu a pás tesnenia tvárovej časti potiahnite pod bradu. Tesnenie tvárovej časti musí byť tesne k pokožke a nesmie dochádzať k žiadnemu unikaniu (s. 2 – 3).

Čistenie, dezinfekcia a údržba

Verzia bez systému PAPR a so systémom PAPR:

Svoje osobné ochranné prostriedky (OOP) pravidelne kontrolujte podľa pokynov na používanie.

Čistú tkaninu navlhčenu v saponátvej vode očistite vnútornú a vonkajšiu stranu chrániadla.

Kuklu nechajte vyschnúť v čistom prostredí. Z hygienických dôvodov pravidelne meňte pásky na

zachytávanie potu a praktické pásky.

Verzia so systémom PAPR:

Čistú tkaninu navlhčenu v saponátvej vode očistite ventilátor, hadicu privodu vzduchu a ochrannú

kuklu. Jednotku nechajte vyschnúť pri izbovej teplote. Nepoužívajte silné čistiace prostriedky,

rozpušťače, alkoholi ani čistiace prostriedky s brúsnyimi prísadami. Tesnenie tvárovej časti možno prať (ručné pranie bez žmýkania).

Tesnenie tvárovej časti a vzduchový dýzu skontrolujte, či sa na nich nenachádzajú otvory, praskliny,

či iné poškodenia a skontrolujte ich správnu polohu na kukle (pozrite si pokyny na používanie). Až do

výmene opotrebovaných alebo poškodených častí systém nepoužívajte.

Výrobok clearmaxx čistíte zvonka aj vnútra vlnou tkaninou a saponátovou vodou. Tesnenie tvárovej

časti (verzia so systémom PAPR) treba odpojiť a ručne vyprať alebo ponechať na kukle a opätne

utrieť. Používajte saponátovú vodu alebo slabý dezinfekčný prostriedok. Tesnenie tvárovej časti

občas vymeňte.

Skladovanie

Číre chrániadlo je potrebné skladovať pri izbovej teplote a nízkej vzdušnej vlhkosti. Skladovaním kukly v

pôvodnom obale alebo určenom vaku či vrečke systému PAPR predĺžite jej životnosť.

Demontáž/montáž chrániadla (s. 4 – 5)

Demontáž chrániadla:

- Potiahnite za okraj chrániadla v spodnej časti.
- Súčasne vytlačte čistiace prostriedky s brúsnyimi prísadami. Tesnenie tvárovej časti možno prať (ručné pranie bez žmýkania).

Montáž chrániadla:

- Spodnú časť chrániadla upevnite v príslušnom otvore.
- Hornú časť chrániadla zasuňte pod horný okraj chrániadla.
- Bočné okraje chrániadla zasuňte do spodných drážok.

Výmena tesnenia tvárovej časti (len verzia so systémom PAPR)

• Opätným odťahovaním suchého zipsu snímte časť tesnenia tvárovej časti, ktorú možno prať.

• Samiatnu časť tesnenia tvárovej časti možno prať (ručné pranie bez žmýkania).

• Pevnú časť tesnenia tvárovej časti očistite čistou tkaninou navlhčenu v saponátovej vode alebo

slabom dezinfekčnom prostriedku.

• Nechajte vyschnúť na vzduchu a zmontujte v opačnom poradí.

Nikdy nepoužívajte poškodené tesnenie tvárovej časti.

Tesnenie tvárovej časti vymeňte každých 6 mesiacov.

Špecifikácie

(Vyhradzujeme si právo na technické zmeny)

Hmotnosť	bez systému PAPR: 334g / 11,782 unce so systémom PAPR: 500g / 17,637 unce
Materiál	Štruktúra kukly: Polyamid Chrániadlo: Polykarbonát
Prevádzková teplota	- 10°C až + 55°C / 14°F až 131°F
Skladovacia teplota	- 20°C až + 80°C / -4°F až 176°F
Tvarová stabilita	Štruktúra kukly: do 220°C / 428°F Chrániadlo: do 137°C / 279°F
Označenia:	OS EN 175 BT (Štruktúra kukly) OS EN 166 BT (Chrániadlo) vyhovuje požiadavkám CSA 294.3 ANSI OS Z87+ EAC
Doplňkové označenia pre verziu so systémom PAPR (notifikovaný orgán CE 1024)	EN 12941 (TH3 v kombinácii s e3000/X, TH1 v kombinácii s hardhat a e3000/X) EN 14594 (2B v kombinácii s supplierair, 1B v kombinácii s hardhat a supplierair)

Vyhľadanie o zhode

Pozrite si internetovú adresu na poslednej strane.

Právne informácie

Tento dokument spĺňa požiadavky nariadenia Európskej únie 2016/425, oddiel 1.4 prilohy II.

Notifikovaný orgán

Potrebné informácie nájdete na poslednej strane.

Slovenski

Uvod

Brusilna čelada je pokrivala, ki se uporabljajo za zaščito oči, obraza in vratu pred prahom in delci med brušenjem. Čelada je sestavljena iz več delov (glej seznam rezervnih delov). Odvisno od modela se čelada lahko kombinira z varnostno čelado in / ali sistemom PAPR (Powered Air Purifying Respirator).

Varnostna navodila

Pred uporabo opreme natančno preberite ta navodila za uporabo. Nepravilna uporaba lahko ogrozi življenjsko dobo in okvare ter razveljavi garancijske zahteve do proizvajalca.

Uporaba / Tveganja

Neomejen jasen pogled vaše delovne površine z ali brez dotoka filtriranega čistega zraka (odvisno od modela) z nastavljenim dotokom čistega zraka, naredi delavca bolj varnega pri uporabi zaščitne opreme in dihalnega sistema z nastavljenim stopnjo varnosti. Rezervni deli in dodatki, glej Quick Start Guide. Ideально za: brusilne aplikacije, železarsko industrijo, prehravno industrijo, peskanje, lesne aplikacije, silikanje, smetišča in agrikuluro.

Pri visoki vlažnosti zraka / spremembah v temperaturi se vizir lahko zarosi, kar vodi k slabi vidljivosti. Pri nestrokovno montiranem ali pokvarjenem mehanskem tesnilu obstaja nevarnost, da onesnažen zrak prodre v čelado (verzija PAPR). O nadaljnjih tveganjih / omejitvah si preberite spodaj.

Previdnostni ukrepi & varnostne omejitve

- Preden uporabite izdelek, vedno preverite, da je oprema popolna in da se ne poškodovata med transportom. Nikdar ne uporabljajte okvarjene ali pokvarjene opreme.
 - Uporabnik mora biti seznanjen s pravilno uporabo svoje osebne zaščitne opreme.
- Samo PAPR verzija (verzija za zaščito dihal):
- Uporabnik te naglavne opreme mora prav tako slediti navodilom PAPR sistema in filtrov.
 - Uporabite le prozoren ščitnik, ki je povezan s priklopljenim sistemom PAPR.
 - Čelado smete uporabljati le v povezavi s certificiranim puhalom, ki ustreza zahtevam nacionalnih standardov.
 - Nadtisk filtriranega zraka v zaščitni naglavni opremi je primarni zaščitni faktor, ki preprečuje prodiranje kontaminiranega zraka.
 - Izključeni sistem PAPR ne štiti uporabnikov dihalnih organov. Izključeni ventilator lahko vodi do povišane koncentracije ogljikovega dioksida in do nevarnega zmanjšanja kisika v naglavni opremi.
 - Zagotovite, da je tesnilna črta na naglavni opremi tesno pritisnjena na obraz, šele takrat je lahko zagotovljena popolna stopnja zaščite.
 - Faktor zaščite je lahko zmanjšan, če ima uporabnik lase ali brado, ki segajo do tesnila na obrazu.
 - Močan veter od strani ali od zadaj, lahko vpliva na zaščito, ki jo nudi čelada. V primeru ekstremno velike onesnaženosti okolja z delci lahko pride do zelo nizkega pritiska v čeladi zaradi vdihavanja. To lahko zmanjša zaščito. V tem primeru ne odstranjujte čelade in ne izključajte ventilatorja, dokler ne zapustite nevarnega področja.

Clearmaxx prozorna čeladina ne smete uporabljati:

- v nevtrilni ali eksplozivni atmosferi,
- če je v vdihnem zraku premalo kisika (Evropa: <17 %, Avstralija: <19 %), ali je koncentracija toksinov tako visoka, da je zaščitni delci od TH3P za Evropo in P3 za Avstralijo,
- v okoljih, kjer obstaja neposredna nevarnost za življenje in telo.

Da zaščitno preostalo telo, morate nositi tudi primerno zaščitno obleko. V nekaterih okoliščinah lahko delci in snovi, ki so izpuščene med delovnim procesom, izzovejo alergično reakcijo na koži pri osebah, ki imajo za to predispozicijo.

Materiali čelade, ki pridejo v stik s kožo, lahko povzročijo alergijske reakcije za dovzetne osebe.

Zaščitni prozorni ščitnik se sme uporabljati le za brušenje ter za aplikacijo, kjer se ustvarjajo delci, dim ali prah, ki lahko škodujejo dihalnemu traktu. Nikoli ne uporabljajte naglavne opreme za druge aplikacije. Čelada lahko vpliva na vidno polje zaradi konstruktivnih lastnosti. Zato signalne lučke ali opozorilne lučke morda ne bodo vidne. Poleg tega obstaja nevarnost udarca zaradi večjega oboda (glava s čelado). Čelada tudi poškoduje sluh in zmanjša občutek toplote. Proizvajalec ne odgovarja, če se vizir za meglo uporablja za kakršen koli namen, ki ni predviden ali krši navodila za uporabo.

Garancija & odgovornost

Prosimo oglejte si navodila nacionalne organizacije za prodajo optrela za garancijske določbe. Za nadaljnje informacije o teh vprašanjih, se prosim obrnite na svojega prodajalca optrel. Garancijo damo le na defekte materiala in proizvodnje. V primeru škode, ki je povzročena zaradi nepravilne uporabe, nepooblaščenih intervencij ali zaradi uporabe, ki ni bila predvidena s strani proizvajalca, garancija in odgovornost nista več veljavni. Prav tako odgovornost in garancija nista več veljavni, če uporabljate druge dodatne dele, kot pa jih prodaja Optrel.

Pričakovana življenjska doba

Prozorni ščitnik nima roka trajanja. Izdelek lahko uporabljate tako dolgo, dokler se ne pojavijo vidna ali nevidna škoda ali funkcijski problemi.

Kako uporabljati (Quick Start Guide) str. 2-3

Oba modela (Standardni in PAPR):

1. Naglavni trak. Nastavite zgornji nastavni trak (str. 2-3) na velikost svoje glave. Pritisnite gumb za zajiko (str. 2-3) in obračajte, dokler se naglavni trak varno ne prilega, a brez pritiska.
2. Oddaljenost od oči. S tem ko popustite zaklepne gumba (str. 2-3), se oddaljenost med zaščitno lečo in očmi lahko nastavi. Obe strani enakomerno nastavite in ne nagibajte. Nato zopet zategnite zaklepne gumba.
3. Kot čelade. Kot čelade lahko nastavite z uporabo vrtljivega gumba (str. 2-3).
4. Nastavitev ščitnika. Spodnji del ščitnika namestite v odprtino, ki je temu namenjena. Nato zgornji del ščitnika pritiskate pod vrhnji rob ščitnika. Obrobne robove ščitnika pritiskate v spodnje utorje. (str. 2-3).

Samo PAPR verzija (verzija za zaščito dihal):

I-III Držalo zračne cevi. Kliknite držalo zračne cevi na naglavnem traku, kot je prikazano na slikah (str. 2-3) korak I. Povežite zračno cev s čelado (korak II. in III.) in kliknite zračno cev v držalo za zračno cev, da jo namestite.

IV Razpredelavec zraka. Dotok zračnega toka se lahko nastavi od 100 % v dihalnem področju do 80 % v dihalnem področju in 20 % do področja pri čelu, da ustvarja občutek hlajenja (str. 2-3).

V Zaščita obraza. Nastavljeno čelado natakните na glavo in potegnite trak za zaščito obraza pod brado. Pazite, da se zaščita obraza tesno prilega vaši koži in da ni puščanja (str. 2-3).

Čiščenje, dezinfekcija in vzdrževanje

ne-PAPR in PAPR verzija:

Preverite svojo osebno zaščitno opremo - Personal Protective Equipment (PPE) - redno v skladu z uporabnimi navodili.

Uporabite čisto krpo, ki ste jo namilili z vodo z milnico, da očistite prozorni ščitnik od znotraj in zunanaj. Naj se čelada posuši v čistem okolju. Redno menjajte trakove za potenje in za udobje zaradi higienskih razlogov.

PAPR verzija:

S čisto krpo, namočeno v milnico v vodi, očistite puhalo, zračno cev in zaščitno čelado. Pustite, da se enota posuši na sobni temperaturi. Ne uporabljajte močnih detergentov, topil, alkohola ali čistilnih sredstev, ki so abrazivni. Obrazna zaščita je pralna (ročno pranje, ne vrtilje).

Preverite obrazno zaščito in zračno šobo, če ima likanje, razpoko ali drugo škodo, in če sta pravilno nameščeni na čeladi (poglejte navodila za uporabo). Ne uporabljajte sistema, dokler niso zamenjani vsi obrabljani ali poškodovani deli.

Očistite zunanost in notranost clearmaxx za vlažno krpo in vodo z milnico. Obrazno zaščito (PAPR verzija) je treba ali odstraniti in oprati na roke ali previdno obistati, ko je na čeladi. Uporabite vodo z milnico ali nežno dezinfekcijsko sredstvo. Od časa do časa zamenjajte obrazno zaščito.

Shranjevanje

Prozorni ščitnik je treba shraniti pri sobni temperaturi in nizki vlažnosti. Shranjevanje čelade v originalnem pakiranju ali v za to namenjenem nahrbtniku ali PAPR vreči, bo podaljšalo njeno življenjsko dobo.

Odstranjevanje / nameščanje ščitnika (str. 4-5)

Odstranjevanje ščitnika:

- Potegnite ob rob ščitnika na spodnjem delu.
- Ob istem času potisnite spodnjo notranjo stran ščitnika ven.

Nastavitev ščitnika:

- Spodnji del ščitnika namestite v odprtino, ki je temu namenjena.
- Zgornji del ščitnika pritiskate pod vrhnji rob ščitnika.
- Obrobne robove ščitnika pritiskate v spodnje utorje.

Menjava obrazne zaščite (samo PAPR verzija)

- Odstranite pralni del obrazne zaščite tako, da previdno potegnete ježka narazen.
- Smenljivi del obrazne zaščite je pralen (ročno pranje, ne vrtilje).
- Očistite pritrjen del obraznega ščita s čisto krpo, ki je navlažena z vodo z milnico ali z nežnim dezinfekcijskim sredstvom.
- Naj se posuši na zraku in montaža poteka v obratnem vrstnem redu.

Nikoli ne uporabljajte poškodovane obrazne zaščite. Obrazno zaščito menjajte vsakih 6 mesecev.

Specifikacije

(Pridržujemo si pravico do tehničnih sprememb)

Teža	ne-PAPR: 334g / 11,782 oz PAPR: 500g / 17,637 oz
Material	Lupina čelade: Polymamid ščitnik: Polikarbonat
Delovna temperatura	-10°C do +55°C / 14°F do 131°F
Temperatura za shranjevanje	-20°C do +80°C / -4°F do 176°F
Stabilnost oblike	Lupina čelade: do 220°C / 428°F ščitnik: do 137°C / 279°F
Oznake:	OS EN 175 BT (Lupina čelade) OS EN 166 BT (ščitnik) ustreza CSA Z94.3 ANSI OS Z87+ EAC
Dodatne oznake za verzijo PAPR (prilagošen organ CE 1024)	EN 12941 (TH3 v povezavi z e3000/X, TH1 v povezavi z hardhat in e3000/X) EN 14594 (ZB v povezavi z supplierid, 1B v povezavi z hardhat in supplierid)

Izjava o skladnosti

Oglejte si internetni naslov na zadnji strani.

Pravne informacije

Ta dokument je skladen z zahtevami Uredbe EU 2016/425, oddelek 1.4 Priloge II.

Prilagošeni organ

Za podrobnejše informacije glejte zadnjo stran.

Română

Introducere

O căști de șlefuit este un căști care protejează ochii, fața și gâtul de praf și particule în timpul șlefuirii. Casca este alcătuită din mai multe părți (vezi lista de piese de schimb). În funcție de model, casca poate fi combinată cu o cască de siguranță și/ sau un sistem PAPR (Respirator cu aer purificat).

Instrucțiuni de siguranță

Citiți cu atenție aceste instrucțiuni de utilizare înainte de a utiliza echipamentul. Utilizarea necorespunzătoare ar putea pune în pericol viața și revendicările de garanție ale producătorului.

Domenii de utilizare / Riscuri

Possibilitatea de vizualizare clară și nelimitată a spațiului de lucru cu sau fără sistem de aducțiune a aerului curat și filtrat (în funcție de model) și posibilitatea de ajustare individuală a fluxului de aer fac din clearmaxx sistemul unic de protecție a feței și a respirației cu cel mai înalt nivel de siguranță. Pentru piese de schimb și accesorii, vezi „Ghidul rapid”.

Ideal pentru: aplicații de șlefuire, industria prelucrării metalelor, industria alimentară, șabla, industria prelucrării lemnului, vopsire, depozitarea deșeurilor (rampe de guno) și agricultura.

În caz de umiditate ridicată sau diferențe mari de temperatură, vizorul se poate aburi, perturbând astfel câmpul vizual. Dacă elementul de etanșare mecanic este încorect fixat sau defect, apare riscul de infiltrare în cască a contaminanților de aer (în cazul sistemelor de protecție respiratorie pentru purificarea aerului PAPR). Pentru alte pericole/restricționări, vezi mai jos.

Măsurile de precauție și restricții de protecție

- Înainte de utilizarea produsului, verificați întotdeauna ca echipamentul să fie complet și să nu se fi produs vreo deteriorare a lui în timpul transportului. Nu utilizați niciodată echipamente defecte sau deteriorate.
- Utilizatorul trebuie să cunoască foarte bine modul corect de utilizare a echipamentului său individual de protecție.

Nu mai pentru varianta PAPR:

- Utilizatorul acestei căști trebuie să respecte și instrucțiunile de utilizare ale sistemului PAPR și ale filtrelor.
- Casca trebuie utilizată numai împreună cu un ventilator certificat care corespunde cerințelor standardelor naționale.
- Suprapresiunea aerului filtrat în interiorul căștii de protecție este factorul principal de protecție care împiedică pătrunderea elementelor contaminante din mediul ambiant.
- Atunci când este oprit, sistemul PAPR nu protejează organele respiratorii ale utilizatorului. Ventilatorul oprit poate duce la creșterea concentrației de dioxid de carbon și scăderea periculoasă a oxigenului în interiorul căștii.
- Asigurați-vă că linia de etanșare a căștii se fixează strâns pe față. Numai astfel este garantat un nivel perfect de protecție.
- Factorul de protecție se poate diminua în cazul în care utilizatorul are barbă sau păr lung care ajunge la linia de etanșare.
- Vântul puternic din lateral sau din spate poate afecta protecția oferită de cască. În caz de poluare extrem de înaltă cu particule a mediului înconjurător, la inspirație poate apărea o presiune foarte joasă în cască. Acest lucru poate reduce protecția. În acest caz, nu scoateți casca și ori veniți ventilatorul decât după ce veți fi părăsit zona periculoasă.

Nu este permisă utilizarea vizierii transparente clearmaxx:

- în atmosferă inflamabilă sau explozivă,
- în cazul în care aerul inhalat are conținut scăzut de oxigen (Europa: <17 %, Australia: <19%) sau în cazul în care concentrația toxinelor este atât de înaltă încât depășește clasa de protecție TH3P pentru Europa și P3 pentru Australia,
- în medii cu pericol imediat de moarte sau afectare a integrității corporale.

Pentru a vă proteja și restul corpului este de asemenea necesar și purtarea îmbrăcăminții de protecție adecvate. În unele situații, particulele și substanțele emanate în procesul muncii pot declanșa reacții alergice cutanate la persoanele predispușe.

Materialele căștii care vin în contact cu pielea pot cauza reacții alergice la persoanele sensibile.

Viziera transparentă de protecție trebuie utilizată numai la șlefuire și la aplicații din care rezultă particule, fum sau praf care ar putea afecta căile respiratorii. Nu utilizați niciodată casca pentru alte aplicații.

Casca poate afecta câmpul de vedere datorită caracteristicilor constructive. Ca urmare, este posibil ca semnalele de avertizare sau luminiile de avertizare să nu fie vizuale. În plus, există riscul de lovire datorită circumferinței mai mari (capul cu cască). Casca de asemenea împiedică auzul și reduce senzația de căldură. Producătorul nu va fi răspunzător dacă vizorul anti-ceață este utilizat în alte scopuri decât scopul pentru care a fost proiectat sau în încălcarea instrucțiunilor de utilizare.

Garanția și răspunderea

Pentru condițiile de garanție, vă rugăm să consultați instrucțiunile reprezentanței de vânzări optrel din țara dv. Pentru informații suplimentare, vă rugăm să contactați dealerul dv. optrel. Garanția se acordă numai în caz de defecte ale materialelor și vicii de fabricație. În caz de deteriorare cauzată de utilizarea necorespunzătoare, intervenția neautorizată sau utilizarea în alte scopuri decât cele concepute de producător, garanția sau răspunderea își pierde valabilitatea. În mod similar, răspunderea și garanția își pierd valabilitatea în caz de utilizare de piese de schimb altele decât cele vândute de Optrel.

Durata de viață estimată

Viziera transparentă nu are o dată a expirării. Produsul poate fi utilizat atât timp cât nu există deteriorări vizibile sau invizibile și nu apar probleme de funcționare.

Mod de utilizare (Quick Start Guide) p. 2-3

Ambele modele (standard și PAPR):

1. Banda pentru cap. Ajustați banda superioară (p. 2-3) la mărimea capului dv. Apăsăți butonul cu licheț (p. 2-3) și rotiți până când banda pentru cap este prinsă în siguranță, dar fără a exercita presiune.
2. Distanța de la ochi. Prin eliberarea butoanelor de blocare (p. 2-3), distanța dintre lățile de protecție și ochi poate fi ajustată. Ajustați amândouă părțile în mod egal și nu înclinați. Strângeți apoi din nou butoanele de blocare.
3. Unghiul căștii. Unghiul căștii poate fi ajustat folosind butonul rotativ (p. 2-3).
4. Montarea vizierii. Fixați partea inferioară a vizierii în deschizătura existentă. Glesați apoi partea

superioară a vizierii sub marginea de sus. Glesați marginile laterale ale vizierii în canalele inferioare (p. 2-3).

PAPR Version only:

I-III Suportul pentru furtunul de aer. Atașați suportul pentru furtunul de aer pe banda de fixare pe cap ca în imaginile (p. 2-3) corespunzătoare pasului I. Conectați furtunul de aer la cască (pașii II și III) și atașați furtunul de aer la suportul pentru furtunul de aer în vederea fixării.

IV Fluxul de aer. Fluxul de aer poate fi reglat de la 100% în zona de respirație la 80% în zona de respirație și 20% în zona frunții pentru a obține un efect de răcorire (p. 2-3).

V Conținutul de etanșare a feței. Puneți casca ajustată pe cap și trageți banda de etanșare sub bărbia dv. Aveți grijă ca etanșarea feței să se facă strâns pe pielea dv. și să nu existe goluri (p. 2-3).

Curățarea, dezinfecția și întreținerea

Curățarea fără PAPR și varianta PAPR:

Verificați-vă echipamentul individual de protecție (PPE) în mod regulat conform instrucțiunilor de utilizare. Pentru curățarea vizierii transparente la interior și la exterior utilizați o cârpă curată umezită cu apă și săpun. Lăsați casca la uscat într-un mediu curat. Schimbați benzile pentru cap în mod regulat, din motive de igienă.

varianta PAPR:

Curățați ventilatorul, furtunul de aer și casca de protecție utilizând o cârpă curată umezită cu apă și săpun. Lăsați obiectul la uscat la temperatura camerei. Nu utilizați detergenți puternici, solvenți, alcool sau agenți de curățare care conțin substanțe abrazive. Componenta de etanșare a feței este lavabilă (a se spăla manual, a nu se stoarce).

Verificați componenta de etanșare a feței și duza de aer să nu aibă găuri, crăpături sau alte deteriorări și să fie poziționate corect pe cască (a se vedea instrucțiunile de utilizare). Nu utilizați sistemul până nu ați înlocuit toate componentele uzate sau defecte.

Curățați clearmaxx la exterior și la interior cu o cârpă umedă și apă cu săpun. Componenta de etanșare a feței (la varianta PAPR) trebuie fixată și spălată manual, fie lăsată atașată la cască și ștersă cu grijă. Utilizați apă cu săpun sau un dezinfectant slab. Dacă este cazul, înlocuiți componenta de etanșare a feței.

Depozitare

Viziera transparentă trebuie depozitată la temperatura camerei și la umiditate redusă. Păstrarea căștii în ambalajul ei original sau într-un rucsac al ei ori într-o geantă PAPR îi mărește durata de viață.

Scoaterea/installarea vizierii (p. 4-5)

Scoaterea vizierii:

- Trageți de marginea vizierii în partea inferioară.
- Concomitent împingeți partea interioară inferioară spre exterior.

Montarea vizierii:

- Fixați partea inferioară a vizierii în deschizătura existentă.
- Glesați partea superioară a vizierii sub marginea de sus.
- Glesați marginile laterale ale vizierii în canalele inferioare.

Inlocuirea componentei de etanșare a feței (numai varianta PAPR)

- Scoateți partea lavabilă a componentei de etanșare a feței desfășcând cu grijă dispozitivul de fixare velcro.

- Partea detașabilă a componentei de etanșare a feței este lavabilă (a se spăla manual, a nu se stoarce).
- Curățați partea fixă a componentei de etanșare a feței cu o cârpă umezită cu apă și săpun sau un agent de dezinfectare mai slab.
- Lăsați-o la uscat la aer și monitați-o repetând pașii în ordine inversă.

Nu utilizați niciodată o componentă de etanșare a feței defectă sau deteriorată.

Inlocuiți componenta de etanșare a feței tot la 6 luni.

Specificații

(Ne rezervăm dreptul de a face modificări tehnice)

Masa	fără PAPR: 334g / 11.782 oz PAPR: 500g / 17.637 oz
Material	Învelișul căștii de protecție: Poliamidă Vizieră: Policarbonat
Temperatura de utilizare	- 10°C până la + 55°C / 14°F până la 131°F
Temperatura de depozitare	- 20°C până la + 80°C / - 4°F până la 176°F
Stabilitatea formei	Învelișul căștii de protecție: până la 220°C / 428°F Vizieră: până la 137°C / 279°F
Marcaje:	OS EN 175 BT (învelișul căștii de protecție) OS EN 166 BT (Vizieră) ANSI conform cu CSA Z94.3 ANSI OS Z87+ EAC
Marcaje suplimentare pentru varianta PAPR (organism notificat CE 1024)	EN 12941 (TH3 împreună cu e3000/X, TH1 împreună cu hardhat și e3000/X) EN 14594 (2B împreună cu suppledair, 1B împreună cu hardhat și suppledair)

Declarație de conformitate

Vedeți adresa de internet de pe ultima pagină.

Informații legale

Acest document respectă cerințele din Regulamentul UE 2016/425, secțiunea 1.4 din anexa II.

Organism notificat

Pentru informații detaliate, consultați ultima pagină.

Eesti

Sissejuhatus

Jahvatamise kiiver on peaktend, mida kasutatakse silmade, näo ja kaela kaitsmiseks tolmust ja osakestest jahvatamise ajal. Kiiver koosneb milimest osast (vt varuosade loetelu). Sõltuvalt mudelist saab kiivrit kombineerida kaitsekiivri ja /või PAPP-süsteemiga (Powered Air Purifyin Respirator).

Tööhõlatusühend

Enne seadme kasutamist lugege hoolikalt läbi käesolev kasutusjuhend. Vale kasutamine võib seada otu elu ja heaosa ning tühistada garantiinõuded tootja vastu.

Rakendusvaldkonnad /Riskid

Piiranguteta selge ülevaade tööruumile, valikuline (mudelst sõltuvalt) filtreeritud puhta õhu joatussüsteem ja reguleeritav õhujaoatussüsteem muudavad clearmaxxi ainulaadseks hingamisteede ja näokaitseüsteemiks, millel on kõrgeim võimalik ohutustase. Varuosad ja tarvikud leiata kirjurihendist. Sobib suurepäraselt kasutamiseks lihvimisotõdel, metallitõöstuses, toiduainetõöstuses, liivjuga puhastamisel, puuditõdel, värvimisel, prügilätse ja põllumajanduses.

Väga niske õhu või suure temperatuurierinevuse korral võib visiri uduseks tõmbuda ja nähtavust piirata. Kui mehaaniline tihend on valesti paigaldatud või defektne, riskite õhusaaste sattumisele kiivrisse (PAPP-versioon). Täiendavaid riske/piiranguid kirjeldatakse allpool.

Ettevaatusabinõud ja kaitsepiirangud

- Enne toote kasutamist veenduge alati, et seade on terviklik ja pole transportabiilid kahjustada saanud. Ärge kasutage defektset ega kahjustatud seadet.
- Kasutaja peab teadma oma isikukaitsesehendi nõuetekohase kasutamise eeskirju.

Ainult PAPP-versiooni korral:

- Selle kiivri kasutaja peab järgima ka PAPP-süsteemi ja filtrite kasutusjuhendit.
- Kasutage ainult läbi paigaldatud visiri, mis on ühendatud aktiivse PAPP-süsteemiga.
- Kiivrit võib kasutada vaid sertifitseeritud ventilaatoriga, mis vastab riiklike standardite nõuetele.
- Filtreeritud õhu ülerõhk kaitsekiivri sees on peamine kaitsetegur, mis kaitseb välisõhu sattumise eest kiivrisse.
- Väljalülitatud PAPP-süsteem ei kaitse kasutaja hingamisorganeid. Väljalülitatud ventilaator võib kiivris põhjustada tsüanidhappegaasi kontsentratsiooni suurenemist ja ohtlikku hapnikuvaegust.
- Veenduge, et kiivri tihendusriba sobib tihedalt vastu nägu, kuna vaid see tagab parima kaitsetaseme.
- Kaitsetegur võib väheneda, kui kasutaja habe või juuksed ulatuvad kiivri tihendusribani.
- Tugev tagant- või külgiult võib kiivri pakutavat kaitset samuti vähendada. Keskkonna väga kõrge tahkete osakeste saastatase korral võib kiivris sissehingamise korral tekkida alarõhk. See võib vähendada toote kaitsevõimet. Sel juhul ärge eemaldage kiivrit ega lülitage ventilaatorit välja enne, kui olete õhusoonist väljunud.

Clearmaxxi läbi paigaldatud visiri ei tohi kasutada järgmistel juhtudel:

- tule- või plahvatusohtlikus keskkonnas,
- kui sissehingatav õhk on hapnikuvaene (Euroopas < 17%, Austraalias < 19%) või kui mürkide kontsentratsioon on nii suur, et ületatakse kehtestatud kaitseklassi Euroopas TH3P, Austraalias P3, keskkonnas, kus esineb vahetu kehavigastuste ja surmaoht.

Kandke ülejäänud keha kaitsmiseks sobilikku kaitseriietust. Teatud oludes võivad töö käigus eralduvad osakesed ja ained vallandada allergilisi nahareaktsioone inimestel, kellel on selleks eelsoodumus. Kiivri materjalid, mis võivad kokku puutuda kasutaja nahaga, võivad tundlike inimestel põhjustada allergilisi reaktsioone.

Läbi paigaldatud kaitsevisiiri võib kasutada vaid lihvimiseks ja sellistel otõdel, kus tekib osakesi, auru või tolm, mis võivad kahjustada hingamisteed. Ärge kunagi kasutage kiivrit muudes rakendusvaldkondades. Kiivri või konstruktsioonistade omaduste tõttu vaevajärgi mõjutada. Selle tulemusena ei pruugi märgutuled või hoiatustuled näha. Lisaks on suurema ümbermõõdu (kiivri peaga) tõttu tekkinud oht. Kiivritakistab ka kuulmist ja vähendab soovijunnet. Tootja ei vastuta, kui uduvastast kaitset kasutatakse muul otstarbel kui ettenähtud otstarbel või riikudes kasutusjuhendit.

Garantii ja vastutus

Garantiitingimused leiate optreli riikliku müügiastutse juhistest. Lisateabe saamiseks võtke palun ühendust optreli kohaliku edasimüüjaga. Garantii kehtib vaid materjali ja tootmisdefektide korral. Kui kahjustuste põhjus on toote väärkasutamine, voolitamata modifitseerimine või kasutaja heakskiiduta kasutusvaldkond, kaotavad meie garantii ja vastutus kehtivuse. Meie vastutus ja garantii kaotavad kehtivuse ka siis, kui te ei kasuta optreli varuosi.

Eeldatav tööiga

Läbi paigastva visiri tööiga pole piiratud. Toodet on kasutusõhlik, kuni see ei saa nähtavaid/nähtamatuid kahjustusi või sellel ei teki talitlusprobleeme.

Kasutamine (Quick Start Guide) lk 2–3

Mõlemad mudelid (standard- ja PAPP-versioon):

1. Peavõru. Reguleerige ülemist reguleerivõru (lk 2–3), et kiiver sobitaks mugavalt pähe. Vajutage pöörnuppu (lk 2–3) ja keerake seda, kuni peavõru sobitub kindlalt, kuid ei avalda peale liigset survet.
2. Kaugus silmadest. Kaitsealäitse ja silmade vahelise kauguse reguleerimiseks lõvendage lukustusnuppe (lk 2–3). Reguleerige mõlemal küljel võrdselt. Seejärel pingutage taas lukustusnuppe.
3. Kiivri nurk. Kiivri nurka kauguse reguleerida pöörnuppu abil (lk 2–3).
4. Visiiri paigaldamine. Kinnitage visiiri alaserv vastavasse avasse. Seejärel libistage visiiri ülaseriv kiivri vastavasse süvendisse. Libistage visiiri külgservad kiivri külgsüvenditesse (lk 2–3).

Ainult PAPP-versiooni korral:

I–III Õhuvooliku hoidik. I samm: ühendage õhuvooliku hoidik peavõrgu, nagu pildil näidatud (lk 2–3, kuulete sejuuruse klõpsatust). II ja III samm: ühendage õhuvoolik kiivriga ning suruge õhuvoolik kindlalt õhuvooliku hoidikusse (kuulete klõpsatust).

IV Õhujaoatussüsteem. Õhuvoolu joatussüsteemi saab reguleerida seadistusel, 100% hingamisalas seadistusele, 80% hingamisalas ja 20% otsmikualas, tekitades sel moel jahutusdefekti (lk 2–3).

V Näo tihend. Pange reguleeritud kiiver pähe ja tõmmake näo tihendi riba lõuani. Hoolitsege selle eest, et näo tihend sobitaks tihedalt ja hermeetiliselt vastu nahka (lk 2–3).

Puhastamine, desinfitseerimine ja hoolitus

Tava- ja PAPP-versioon:

Kontrollige oma isikukaitsesehendi (PPE) regulaarselt ja vastavalt kasutusjuhendi nõuetele. Kasutage läbi paigastva visiri seest ja väljast puhastamiseks seebivett ja puhast lappi. Laske kiivril puhtas keskkonnas kuivada. Hügieeni tagamiseks vahetage reguleer- ja higipaelu regulaarselt.

PAPP-versioon:

Puhastage ventilaatorit, õhuvoolikut ja kaitsekiivrit seebivees niisutatud puhta lapiga. Jätke toode toatemperatuuril kuivama. Ärge kasutage tugevatõlmise pesuainet, lahusteid, alkoholi või abrasiivseid puhastusvahendeid. Näo tihend on pestav (käsipesu, ärge trummelkuivatage). Veenduge, et näo tihendis ja õhuvoolikus pole auka ja pragusid, et need pole muu visiidil kahjustada saanud ja et need asuvad kiivris õigel kohal (vt kasutusjuhendit). Ärge kasutage süsteemi enne, kui olete välja vahetanud kõik kulunud või kahjustatud osad.

Puhastage clearmaxxi seest ja väljast seebivees niisutatud lapiga. (PAPP-versiooni) näo tihend tuleb kas eemaldada ja kästsi puhtaks pesta või ettevaatlikult puhtaks pühkida (kui see jäetakse kiivri külge). Kasutage seebivett või õrnatoimelist desinfitkanti. Vahetage näo tihend sobiva ajavahemiku möödudes välja.

Hoiustamine

Läbi paigastva visiri tuleb hoiustada toatemperatuuril ja vähesel õhuniiskusega keskkonnas. Kiivrit originaalpakendis, spetsiaalses seljakotis või PAPP-kotis hoiustades pikendate selle tööiga.

Visiiri eemaldamine/paigaldamine (lk 4–5)

Visiiri eemaldamine:

- Tõmmake visiiri ettevaatlikult alaservast.
- Suruge visiiri alaserva samal ajal seestpoolt väljapoole.

Visiiri paigaldamine:

- Kinnitage visiiri alaserv vastavasse avasse.
- Libistage visiiri ülaseriv kiivri vastavasse süvendisse.
- Libistage visiiri külgservad kiivri külgsüvenditesse.

Näo tihendi vahetamine (ainult PAPP-versiooni korral)

- Näo tihendi pestava osa eemaldamiseks tõmmake takjakinne ettevaatlikult lahti.
- Näo tihendi eemaldatava osa on pestav (käsipesu, ärge trummelkuivatage).
- Puhastage näo tihendi mitte-eemaldatavat osa seebivees või õrnatoimelises desinfitkandis niisutatud puhta lapiga.
- Laske õhu käes kuivada ja pange toode kokku vastupidises järjestuses.

Ärge kasutage kahjustatud näo tihendit.

Vahetage näo tihendit iga 6 kuu tagant.

Tehnilised andmed

(Jätame endale õiguse teha tehnilisi muudatusi)

	Tavaversioon:	334g / 11,782 oz
	PAPP-versioon:	500g / 17,637 oz
Materjal	Kiivri kest: Visiir:	Polyamide Polycarbonate
Töötemperatuur		– 10°C...55°C / 14°F...131°F
Hoiustustemperatuur		– 20°C...80°C / – 4°F...176°F
Kuju stabiilsus	Kiivri kest: Visiir:	kuni 220°C / 428°F kuni 137°C / 279°F
Märgised:		OS EN 175 BT (Kiivri kest) OS EN 166 BT (Visiir) vastab standarditele CSA Z94.3, ANSI Z87 ja EAC
PAPP-versiooni lisämärgised (teavitatud asutus CE 1024)		EN 12941 (TH3 koos suppleidair, TH1 koos hardhat ja e3000/X) EN 14594 (2B koos suppleidair, 1B koos hardhat ja suppleidair)

Vastavusdeklaratsioon

Vaadake Interneti- aadressi viimasel leheküljel.

Õigusalase teave

See dokument vastab ELi määruse 2016/425 II lisa punkti 1.4 nõuetele.

Teavitatud asutus

Üksikasjalikuma teabe saamiseks vaadake viimast lehekülge.

Lietuviškai

Įvadas

Šlifavimo šalmas yra galvos apdangalas, naudojamas apsaugoti akis, veidą ir kaklą nuo dulkių ir dalelių šlifavimo metu. Šalmas susideda iš kelių dalių (žr. Atsarginių dalių sąrašą). Priklausomai nuo modelio, šalmas galimas sujungti su apsauginiu šalmu ir / arba PAPR sistema („Powered Air Purifying Respirator“).

Saugos nurodymai

Prieš naudodami įranga, atidžiai perskaitykite šią naudojimo instrukciją. Netinkamas naudojimas gali kelti grėsmę gyvybei ir galūnėms bei negaliojančioms garantijos pretenzijoms gamintojiui.

Taikymas / Rizika

Neribotas aiškus darbo vietos vaizdas su filtruotu oro paskirstymu (priklausomai nuo modelio) su reguliuojamu oro paskirstymo leidžia „clearmax“ tapti universaliumi veido ir kvėpavimo takų apsaugos sistema su aukščiausiu saugos lygiu. Atsarginės dalys ir priedai žr.

Idealiai tinka: šlifavimo darbas, metalo pramonė, maisto pramonė, smėlio valymui, medienos naudojimui, dažymui, sąvartynams ir žemės ūkiui.

Esant dideliam oro drėgmės kiekiui arba didelėmis temperatūros skirtumams, skydelis gali užsiliepsnoti ir taip pakenkti regėjimui. Jei mechaninis sandariklis yra netinkamai sumontuotas arba sugedęs, kyla pavojus, kad į šalimą pateks oro šeršiai (PAPR versija). Tolsėnė rizika / apribojimai pateikiami toliau.

Atsargumo priemonės ir apsauginiai apribojimai

- Prieš naudodami gaminiui, visada patikrinkite, kad įranga iki galo sukomplektuota, ir kad transportavimo metu nebuvę apgadinti. Niekada nenaudokite sugedusios ar pažeistos įrangos.
- Vartotojas turi būti susipažinęs su tinkamu jo asmeninės apsauginės įrangos naudojimu.

Tik Galingo oro valancio respiratoriaus (Power Air Purifying Respirator, PAPR) modeliai:

- Šio šalimo naudojimas taip pat turi vadovautis PAPR modeliu ir jo filtrams skirtomis instrukcijomis.
- Skaidrijo antveidį naudokite tik įjungę PAPR sistemą.
- Šalmas turėtų būti naudojamas tik su sertifikuoti ventiliatoriumi, atitinkančiu nacionalinį standartų reikalavimus.
- Nedidelis perteklinis slėgis šalimo viduje (funkcija yra pasirinkama) yra pagrindinis apsauginis veiksnys, neleidžiantis ore esantiems teršalams prasiskverbti pro šalimo pakraščius.

Jei yra išjungtas, PAPR modelis neapsaugo vartotojo kvėpavimo organų. Išjungtas ventiliatorius gali padidinti anglies dvidegionio koncentraciją ir deguonies sumažėjimą iki pavojingų lygmenų šalimo viduje.

Įsitinkinkite, kad šalimo viršuje esanti sandarinimo guma tvirtai apgaubia veidą, nes tik tuomet gali būti užtikrinta visišką kvėpavimo takų ir veido apsauga.

Apsaugos faktorius gali sumažėti, jei naudojotoji plaukai ar barzda turi sąlytį su veidą sandarinančia šalimo dalimi.

Stiprus vėjas, pučiantis iš šono arba iš nugaros, gali turėti įtakos šalimo teikiamai apsaugai. Esant labai aukštam aplinkos dalelių taršos lygiui, įkvėpimas gali tapti labai žemo slėgio susidarymą šalimo viduje. Tai gali sumažinti šalimo teikiamą apsaugą. Tokiu atveju, nenusimkite šalimo ir neišjunkite oro filtro, kol neišjotė iš pavojingos zonos.

Skaidrijo „Clearmax“ antveidžio negalima naudoti:

- degioje ar sprogiroje aplinkoje,
- jei įkvėpiamame ore trūksta deguonies (Europoje: <17 %, Australijoje: <19%) arba jei toksinis koncentracija yra tokia didelė, kad reikalinga aukštesnė nei TH3P apsaugos klasė Europoje, arba P3 klasė Australijoje),
- aplinkoje, kurioje kyla tiesioginis pavojus gyvybei ar galūnėms.

Norint apsaugoti likusį kūno dalį, taip pat reikalingi tinkami apsauginiai drabužiai. Tam tikrais atvejais, darbo procesu metu išsiskiriančios dalelės ar medžiagos, gali sukelti alergines odos reakcijas šioms medžiagoms paveiktoms asmenims.

Šalmu, besiliečiančiu su oda, daly, gali sukelti alergines reakcijas šioms medžiagoms jautriems asmenims. Skaidrius apsauginis antveidis turi būti naudojamas tik šlifavimo darbams bei vykdamt veiklą, kurios metu susidaro smulkių dalelių, dūmų ar dulkių, kurios gali pakenkti kvėpavimo takams. Niekada nenaudokite šalimo kitoms darbams.

Dėl konstruktyvių brožuų šalmas gali paveikti regėjimo lauką. Dėl to gali nepastebėti signalinės lemputės arba įspėjamosios lemputės. Be to, kyla pavojus, kad dėl didesnio apskritimo (galvos su šalmu) kyla susitraukimas. Šalmas taip pat kenkia klausai ir sumažina šilumos pojūtį. Gamintojas neatsako, jei priešrūkinis apsaugas naudojamas bet kokiam tikslui, išskyrus numatytą paskirtį arba pažeidžiant naudojimo instrukciją.

Garantija ir atsakomybė

Prasome peržiūrėti „Optrel“ nacionalinės pardavimo organizacijos nurodymus dėl garantinių sąlygų. Norėdami gauti daugiau informacijos šiuo klausimu, kreipkitės į savo „Optrel“ atstovą. Garantija suteikiama tik dėl medžiagos ar gamybos defektų. Jei gaminyje sugadinamas įrenginiam naudojant, dėl neaprobūtų modifikacijų arba panaudojant kitai, nei numatyta gamintojo instrukcijoje, šiam gaminiui nebetaikoma garantija ar gamintojo atsakomybė. Garantija ir atsakomybė taip pat netaikytinos atvejais, kai gaminiui panaudojamos ne „Optrel“ parduodamos firminės atsarginės dalys.

Tikėtina naudojimo trukmė

Skaidrius antveidis neturi galiojimo datos. Produktas gali būti naudojamas tol, kol nėra pastebimų ar plika akimi nematomų pažeidimų ir nekyla funkcinės problemos.

Kaip naudotis (Quick Start Guide), psl. 2-3

Abu modeliai (standartinis ir PAPR):

1. Galvos juosta. Pakoreguokite viršutinę reguliuojamąją juostą (žr. 2-3 psl.) taip, kad ji atitiktų jūsų galvos matmenis. Spustelėkite fiksuojantį ratuką (žr. 2-3 psl.) ir sukite jį tol, kol galvos juosta tvirtai, tačiau nesuspaudama, apglėbs jūsų galvą.
2. Atstumas nuo akių. Atleidiąnt fiksuojančius ratukus (žr. 2-3 psl.), galima reguliuoti atstumą tarp antveidžio ir akių (3 pozicijos). Abi puses sureguliuokite tuo pat metu, kad šalimo dalys neišsikiptų. Tuomet dar kartą užvertkite fiksuojamą rankenelę.
3. Šalimo kampas. Šalmo kampą galima reguliuoti pasukant ratuką (žr. psl. 2-3).
4. Antveidžio montavimas. Apatinę antveidžio dalį užfiksuokite į skirtoje skląstyje. Tuomet įstumkite antveidį ir spustelėkite viršutinį jo kraštą po abralai. Įstumkite antveidžio kraštus į apacioje esančius griovelius (žr. 2-3 psl.).

Tik PAPR modeliu:

- I-III Oro žarnos laikiklis. Užfiksuokite oro žarnos laikiklį ant galvos juostos taip, kaip pavaizduota pirmajame instrukcijų paveikslėlyje (žr. 2-3 psl. pirmą žingsnį). Prijunkite oro žarna prie šalimo (antras ir trečias žingsniai) ir spustelėkite oro žarna oro žarnos laikiklyje, kad ji užfiksuotų.
- IV Oro paskirstymas. Oro srutas gali būti 100% nukreiptas į kvėpavimo sritį, arba paskirstytas taip, kad 80% oro būtų nukreipta į kvėpavimo sritį, o 20% - link kaktos, siekiant sukurti ausinio efektą (žr. 2-3 psl.).
- V Veidą sandarinanti juosta. Užsidėkite sureguliuotą šalimą ant galvos ir užsitempkite veidą sandarinančią gumine juosta sau po smakru. Įsitinkinkite, kad sandarinanti juosta gerai prilgudus prie jūsų veido odos ir nepažeidžia (žr. 2-3 psl.).

Valymas, dezinfekavimas ir priežiūra

Ne PAPR ir PAPR modeliai:

Vadovaudamiesi naudojimo instrukcijomis, reguliariai patrinkinkite savo asmenines apsaugos priemones. Skaidrijo antveidžio išorę ir vidų valykite švariu skudurėliu, sulvylgutu muliutu vandeniu. Tuomet leiskite šalimui išdžiūti švarioje aplinkoje. Higieniniai sumetimais, reguliariai keiskite prakaitytą sugeriančią bei patogumą užtikrinančias šalimo juostas.

PAPR modelis:

Potikli, oro žarna ir apsauginį šalimą valykite švaria šluoste, sulvylgutu muliutu vandeniu. Palikite įrenginį išdžiūti kambario temperatūroje. Nenaudokite stiprių ploviklių, tirpiklių, spirito ar valymo priemonių, turinčių abrazyvinių medžiagų. Veidą sandarinančią juostą galite plauti (rankomis, negrežiant). Įsitinkinkite, kad veidą sandarinanti juosta ir oro angalis neturi skylių, ištrūkimų ar kitų pažeidimų, ir kad jie yra tinkamai pritvirtinti prie šalimo (žr. Naudojimo instrukcijas). Įrenginio nenaudokite tol, kol nebus pakeistos visos nusidėvėjusios ar pažeistos dalys.

„Clearmax“ išorę ir vidų valykite muliutu vandeniu sulvylgutu skudurėliu. Norėdami išvalyti veidą sandarinančią juostą, esančią PAPR modelyje, ją nuo šalimo nuimkite ir plaukite rankomis, arba atsargiai nuvalykite ją esant pritvirtintai prie šalimo. Naudokite muliutą vandenį arba lengvai dezinfekuojantį skystį. Patartina veidą sandarinančią juostą periodiškai keisti.

Laikymas

Laikykite skaidrijų antveidį kambario temperatūroje žemo drėgnumo patalpoje. Šalimo laikymas originaleje pakaitoje, jam skirtoje kabinėje arba PAPR maišelyje padidins jo naudojimo trukmę.

Antveidžio išėmimas / montavimas (žr. 4-5 psl.)

Antveidžio išėmimas:

- Truktelėkite už apatinės antveidžio dalies.
- Tuo pat metu, stumkite antveidį iš vidinės apatinės pusės.

Antveidžio montavimas:

- Apatinę antveidžio dalį užfiksuokite į skirtoje skląstyje.
- Tuomet įstumkite antveidį ir spustelėkite viršutinį jo kraštą po abralai.
- Įstumkite antveidžio kraštus į apacioje esančius griovelius.

Veidą sandarinančios juostos keitimas (tik PAPR modeliu)

- Išimkite plauanamą veidą sandarinančios juostos dalį atsargiai atskirdami „velcro“ tipo juosteles.
- Fiksuotą veidą sandarinančios juostos dalį galite plauti (rankomis, negrežiant).
- Išvalykite fiksuotą veidą sandarinančios juostos dalį švariu, muliutu vandeniu sulvylgutu skudurėliu arba lengva dezinfekavimo priemone.
- Pakabininkite ir leiskite jai išdžiūti. Norėdami juostą pritvirtinti prie šalimo, vadovaukitės instrukcijomis atvirksine tvarka.

Niekuomet nenaudokite pažeistos veidą sandarinančios juostos.

Veidą sandarinančią juostą keiskite kas 6 mėnesius.

Specifikacijos

(Mes pasilikame teisę atlikti techninius pakeitimus)

Svoris	Ne PAPR: 334g / 11,782 oz PAPR: 500g / 17,637 oz
Medžiaga	Šalmo išorė: Poliamidas Antveidis: Polikarbonatas
Darbinė temperatūra	Nuo -10°C iki +55°C / Nuo 14°F iki 131°F
Laikymo temperatūra	Nuo -20°C iki +80°C / Nuo -4°F iki 176°F
Formos stabilumas	Šalmo išorė: iki 220°C / 428°F Antveidis: iki 137°C / 279°F
Ženkliai:	OS EN 175 BT (Šalmo išorė) OS EN 166 BT (Antveidis) atitinka CSA Z94.3 ANSI OS Z87+ EAC
Papildomas PAPR modelio ženklinaimas: (Notifikuotoji įstaiga CE 1024)	EN 12941 (TH3 kartu su e3000/X, TH1 kartu su hardhat ir e3000/X) EN 14594 (ZB kartu su supplierdair, 1B kartu su hardhat ir supplierdair)

Atitikties deklaracija

Žr. Interneto adresą paskutiniame puslapyje.

Legali informacija

Šis dokumentas atitinka ES reglamento 2016/4251 priedo 1.4 skirsnio reikalavimus.

Informacijos įstaiga

Išsamesnės informacijos rasite paskutiniame puslapyje.

Latviešu

Levads

Slīpēšanas ķivere ir galvassegas, ko izmanto, lai aizsargātu acis, seju un kaklu no putekļiem un daļiņām slīpēšanas laikā. Ķivere sastāv no vairākām daļām (skatīt rezerves daļu sarakstu). Atkarībā no modeļa, ķiveri var kombinēt ar aizsargķiveri un / vai PAPR sistēmu (Powered Air Purifying Respirator).

Drošības instrukcijas

Pirms iekārtas lietošanas uzmanīgi izlasiet šo drošības instrukciju. Nepareiza lietošana var apdraudēt dzīvības un ekstrēmā prasība, kā arī pretentijas pret ražotāju.

Pielietojumi / Riskus

Neierobežoti skaidrs skats uz savu darba vietu ar vai bez filtrētā tīrā gaisa sadalījumu (atkarībā no modeļa) ar regulējamo gaisa sadalījumu padara clearmaxx par unikālu sejas aizsargmasku un respiratoru aizsarg sistēmu ar augstāko drošības līmeni. Informācijas apie atspējinātus dalis ir priekšus rasite trumpajame vadove.

Ideāli piemērots: slīpēšanas darbiem, metālapstrādes nozarei, pārtikas nozarei, smilšu strūkļas tīrīšanai, darbam ar koku, krāsošanai, izgāzuvēs un lauksaimniecībā.

Kai oras drēģnas arba smarkiai pakinta aplinkos temperatūra, skydelis gali aprasoti, suprastindamas matomumą. Jei mechaninis sandariklis netinkamai įrengtas arba defektinis, kyla pavojus, kad į Salimą (PAPR versija) pateks oro teršalai. Informacijos apie papildomus pavojus ir apribojimus rasite toliau. Piesardzības pasākumi un aizsardzības ierobežojimai

- Pirms izmantot produktu, vienmēr pārbaudiet, vai komplektācija ir pilnīga un ka transportēšanas laikā nav radušies bojājumi. Nekādā gadījumā neizmantojiet defektīvu vai bojātu aprīkojumu.
- Lietotājam jāpārzina pareiza savu individuālo aizsarglīdzekļu lietošana.

Tikai PAPR versija:

- Šīs aizsargmaskas lietotājam jāievēro arī PAPR sistēmas un tās filtru instrukcijas.
- Izmantojiet caurspīdīgu vizoru tikai, kad tas ir savienots ar iesūkto PAPR sistēmu.
- Ķiveres drīkst izmantot tikai kopā ar sertificētu pūtēju, kas atbilst valsts standartu prasībām.
- Filtrētajam gaisam aizsargmaskā ir pārspiediens, tas ir primārais aizsargfaktors, kas neļauj ārējai gaisa piesārņojumam iekļūt.
- Izslēgtā PAPR sistēma neaizsargā lietotāja elpošanas orgānus. Izslēgts ventilators var izraisīt palielinātu oglekļa dioksīda koncentrāciju un bīstamu skābekļa līmeņa samazināšanos maskā.
- Pārliecinieties, ka aizsargmaskas bīvējošā josla cieši piegul sejai; un tikai tad var garantēt ideālu aizsardzības līmeni.
- Aizsardzības koeficients var mazināties, ja lietotāja mati vai bārda iesniedzas zem sejas blīvē.
- Spēcīgus vairs no sāniem vai aizmugures var ietekmēt aizsargmaskas sniegto aizsardzību. Ja vides piesārņojums ar daļiņām ir īpaši augsts, ieliešana var izraisīt ļoti zemu spiedienu aizsargmaskā. Tas var mazināt aizsardzību. Šajā gadījumā nenonemiet aizsargmasku un neizslēdziet pūtēju, līdz neesat atstājies bīstamā zonā.

clearmaxx caurspīdīgo vizoru nedrīkst izmantot:

- uzliesmojošā vai sprādzienbīstamā atmosfērā,
- ja ielietojat gaisā trūkst skābekļa (Eiropa: <19% , Austrālija: <19% vai toksīnu koncentrācija ir tik augsta, ka aizsardzības klase pārsniedz TH3P Eiropai un P3 Austrālijai,
- vidē, kur pastāv tieši draudi dzīvībai un veselībai.

Lai aizsargātu pārējo ķermeni, jāvalkā atbilstošs aizsargapģērbs. Dažos apstākļos daļiņas un vielas, kuras rodas darba procesā, izraisa alerģiskas ādas reakcijas cilvēkiem, kuri tam ir predisponēti.

Ķiveres materiāli, kas nonāk saskarē ar ādu, cilvēkiem, kuri ir tam predisponēti, var izraisīt alerģiskas reakcijas.

Aizsargājošo caurspīdīgo vizoru drīkst izmantot tikai slīpēšanai un citiem pielietojumiem, kur rodas daļiņas, dūmi vai putekļi, kas var kaitēt elpoļiem. Neizmantojiet šo aizsargmasku citiem pielietojumiem. Ķivere var ietekmēt redzes lauku konstruktīvo īpašību dēļ. Tā rezultātā signālgaismas vai brīdinājuma gaismas var nebūt redzamas. Turklāt pastāv risks sasist, jo lielāks apkārtmērs (galva ar ķiveri). Ķivere arī pasliktina dzirdi un samazina siltuma sajūtu.

Ražotājs nav atbildīgs, ja pret miglas aizsargu tiek izmantots jebkādiem citiem mērķiem, kas nav paredzētais mērķis vai pārskāpj lietošanas instrukciju.

Garantija un atbildība

Lūdzu, skatiet garantijas vietējā pārdošanas pārstāvja izsniegtajās instrukcijās. Lai saņemtu plašāku informāciju šajā jautājumā, lūdzu, sazinieties ar savu optrel pārstāvi. Garantija attiecas tikai uz materiālu un ražošanas defektiem. Nepareiza lietošanas, nepilnvarotu modifikāciju vai ražotāja neparedzētu pielietojumu izraisītu bojājumu gadījumā ražotāja garantija vai atbildība vairs nav spēkā. Tāpat atbildība un garantija vairs nav spēkā, ja tiek izmantotas citas daļas, kas nav Optrel īrģotas.

Paredzamais kalpošanas laiks

Caurspīdīgajam vizoram nav derīguma termiņa. Šo produktu var izmantot tik ilgi, kamēr netiek konstatēti redzami vai neredzami bojājumi vai funkcionālas problēmas.

Kā lietot (Quick Start Guide) 2-3. lpp.

Abi modeļi (standarta un PAPR):

1. Galvas uzlika. Regulējiet augšējo regulējamo uzliku (2-3. lpp.) atbilstoši jūsu galvas lielumam. Iespējami sprūda pogu (2-3. lpp.) un grieziēt, līdz uzlika kārtīgi piegul, bet nespiež.
2. Attālums no acīm. Atbrīvojot fiksācijas galviņas (2-3. lpp.), attālumu starp aizsargstiklu un acīm var regulēt. Noregulējiet abas puses vienādi un nesašķībiēti. Pēc tam atkal pievelciet fiksācijas galviņas.
3. Aizsargmaskas lēnķis. Aizsargmaskas lēnķi var regulēt, izmantojot grozāmo galvīņu (2-3. lpp.).
4. Vizora montāža. Iestipriniet vizora apakšdaļu pieejamā atverē. Pēc tam virziet vizora augšdaļu zem augšējām bārkstīm. Virziet vizora sānu malas apakšējās gropēs. (2-3. lpp.).

Tikai PAPR versija:

- I-III Gaisa caurules turētājs. Noklikšķiniet uz caurules turētāja uz galvas uznavas atbilstoši attēliem (2-3. lpp.) soli. Pievienojiet gaisa cauruli aizsargmaskai (I un II solis) un ar klikšķi nofiksējiet gaisa cauruli tās turētājā.
- IV Gaisa sadalījums. Gaisa plūsmas sadalījumu var iestatīt no 100% elpošanas zonā līdz 80% elpošanas

zonā un 20% pieres zonā, lai dotu dzesejōšu efektu (2-3. lpp.)

- V Sejas blīve. Uzlieciet regulējamo aizsargmasku uz galvas un pavelciet sejas blīves siksnu zem zoda. Parpūpiēties, lai sejas blīve cieši piegultu jūsu ādai un nebūtu noplūdes (2-3. lpp.).

Tīrīšana, dezinfekcija un apkope

ne PAPR un PAPR versija:

Regulāri pārbaudiet savus individuālos aizsarglīdzekļus (PPE) atbilstoši lietošanas instrukcijām. Izmantojiet tīru drānu, kas samitrināta ziepju ūdenī. Neizmantojiet spēcīgus mazgāšanas līdzekļus, šķīdinātājus, alkoholu vai tīrīšanas līdzekļus, kas satur abrazīvus daļiņas. Sejas blīve ir mazgājama (ar rokām, nedrīkst centrifūgt).

PAPR versija:

Izmantojot tīru drānu, kas samitrināta ziepju ūdenī, notīriet pūtēju, gaisa cauruli un aizsargmasku. Ļaujiet ietaisei nožūt istabas temperatūrā. Neizmantojiet spēcīgus mazgāšanas līdzekļus, šķīdinātājus, alkoholu vai tīrīšanas līdzekļus, kas satur abrazīvus daļiņas. Sejas blīve ir mazgājama (ar rokām, nedrīkst centrifūgt).

Pārbaudiet sejas blīvi un gaisa sprauslu, un tajā nav caurumu, plaisu vai citu bojājumu, un pārbaudiet, vai tie ir pareizi pozicionēti uz aizsargmaskas (skatiet lietošanas instrukcijas). Neizmantojiet sistēmu, kamēr tās nodlusās vai bojātas daļas nav nomainītas.

Notīriet clearmaxx ārpusi un iekšpusi ar mitru drānu un ziepju ūdeni. Sejas blīve (PAPR versija) būtu jāatvieno (jāmazgā ar roku vai uzmanīgi jānoslauka, atstājot to aizsargmaskā. Izmantojiet ziepjūdeni vai maigu dezinfekcijas ūdeni. Laiku pa laikam nomainiet sejas blīvi.

Glabāšana

Caurspīdīgais vizors jāglabā istabas temperatūrā ar zemu mitruma līmeni. Aizsargmaskas glabāšana oriģinālajā iepakojumā, speciālā mugursomā vai PAPR somā palīdz zinās kalpošanas laiku.

Vizora demontāža/montāža (4.-5. lpp.)

Vizora palemontāža:

- Izvelciet vizora malu apakšdaļu.
- Vienlaicīgi spiediet no vizora iekšpusē apakšdaļi uz ārpusi.

Vizora montāža:

- Iestipriniet vizora apakšdaļu pieejamā atverē.
- Virziet vizora augšdaļu zem augšējām bārkstīm.
- Virziet vizora sānu malas apakšējās gropēs.

Sejas blīves maiņa (tikai PAPR versija)

- Izņemiet sejas blīves mazgājamo daļu, uzmanīgi izvelkot velcro stiprinājuma daļu.
 - Sejas blīves izņemamā daļa ir mazgājama (ar rokām, nedrīkst centrifūgt).
 - Notīriet sejas blīves fiksēto daļu ar tīru drānu, kas samitrināta ziepju ūdenī vai vieglā dezinfekcijas līdzeklī.
 - Ļaujiet tai apžūt gaisā un montējiet apgriezātā seclībā.
- Neizmantojiet bojātu sejas blīvi. Mainiet sejas blīvi ik pēc 6 mēnešiem.

Specifikācijas

(Mēs paturam tiesības izdarīt tehniskās izmaiņas)

Svars	ne PAPR: 334g / 11,782 oz PAPR: 500g / 17,637 oz
Materiāls	Aizsargmaskas karkass: Poliamīds Vizors: Polikarbonāts
Darba temperatūra	-10°C līdz +55°C / 14°F līdz 131°F
Glabāšanas temperatūra	-20°C līdz +80°C / -4°F līdz 176°F
Formas stabilitāte	Aizsargmaskas karkass: līdz 220°C / 428°F Vizors: līdz 137°C / 279°F
Marķējumi:	OS EN 175 BT (Aizsargmaskas karkass) OS EN 166 BT (Vizors) atbilst CSA 294.3 ANSI Z87+ EAC
Papildu marķējumi PAPR versijai (atbilstīgā iestādē CE 1024)	EN 12941 (TH3 kopā ar e3000/X, TH1 kopā ar hardhat un e3000/X) EN 14594 (2B kopā ar suppliedair, 1B kopā ar hardhat un suppliedair)

Atbilstības deklarācija

Skatiet interneta adresi pēdējā lapā.

Juridiskā informācija

Šis dokuments atbilst ES regulas 2016/425 II pielikuma 1.4.

Paziņotā institūcija

Detalizēti informāciju skatiet pēdējā lapā.

Introduzzjoni

Elmu tal-tieni huwa xedd ir-raz użat biex jiproteġi l-għajnejn, il-wiċċ u l-għonq mit-trab u l-partiċelli waqf it-tin. L-elmju jikkonsisti f'diversi partijiet (ara l-lista tal-ispare parts). Jiddependi fuq il-mudell, l-elmju jista' jiġi kkombinat mal-elmju ta' sigurtà / jew sistema PAPR (Powered Air Purifying Respirator).

Struzzjonijiet ta' sikurezza

Aqra sew dawn l-istruzzjonijiet ta' thaddim qabel tuża l-apparat. Użo ħażin jista' jippenalizza l-istqarrijiet ta' garanzija fuq il-hajja u d-dirgħajn u n-nulità kontra l-manifattur.

Il-prestazzjoni tal-tagħmir ta' protezzjoni personali (PSA) / applikazzjonijiet / riskji

Il-veduta ċara bilimitu tal-post tax-xogħol tiegħi bid-distribuzzjoni tal-aria filtrata, li tista' tiġi aġġustata, jew mingħajra (skont il-mudell) tagħmel il-prodott clearmax sistema protettiva unika għall-wiċċ u l-apparat tan-nifs bil-ogħla livell ta' sikurezza. Partijiet ta' rikambju u aċċessorji: ara l-għidja fil-qosor. Ideali għal: applikazzjonijiet ta' tinsin, l-industrija tal-metall, l-industrija tal-ikel, sandblasting, applikazzjonijiet tal-inġin, tibjd, mizklut u agrikultura.

F'kundizzjonijiet ta' umdità kbira / differenzi kbarr fit-temperatura, il-viżjura tista' tittappan, ħaġa li tirriżulta f'veduta ħażina. Jekk is-sigill ikun għie mmuntat b'mod mhux professjonali jew ikun difettuż, hemm il-periklu li jidhru fl-elmju (verżjoni PAPR) sustanzi niġġiesa li hemm fl-aria. Għal aktar riskji / limitazzjonijiet ara aktar 'l isfel.

Prekawzjonijiet u limitazzjonijiet rigward il-protezzjoni

- Qabel ma tuża l-prodott, trid dejjem taċċerta ruhek li l-tagħmir huwa komplet u ma jkun għarrab hsarat waqf it-trasport. Qatt ma għandek tuża tagħmir difettuż jew bil-hsara.
- L-utent għandu jkun famlijar mal-użu korrett tal-tagħmir ta' protezzjoni personali tiegħu.

Għall-verżjoni PAPR biss (respiratur li jippurifika l-aria li jahdem bil-elettriku):

- L-utent ta' dan it-tagħmir għar-ras għandu jsewgi wkoll mal-istruzzjonijiet tas-sistema PAPR u tal-filtru.
- Il-viżjura li ma tittappanx tista' tintuża biss flimkien ma' sistema PAPR mixgħula.
- L-elmju jista' jintuża biss flimkien ma' fann iċċertifikat li jikkonforma mar-rekwiżiti tal-istandards nazzjonali.

- Il-prezzjoni ogħla tal-aria filtrata fit-tagħmir għar-ras hija l-fattur ewlieni ta' protezzjoni li jwaqqaf id-dhul ta' sustanzi niġġiesa li hemm fl-aria.

Sistema PAPR mitfija ma tippoteġix l-organi respiratorji tal-utent. Fann mitfi jista' jikkawza zieda fil-koncentrazzjoni tad-diossidu tal-karbonju u maqgħis perikoluż tal-ossigenju fit-tagħmir għar-ras.

Trid taċċerta ruhek li-njeja ta' sigill tal-tagħmir għar-ras ikun aġġustata sew mal-wiċċ għax b'hekk biss ikun iggarantit livell perfett ta' protezzjoni.

Il-fattur ta' protezzjoni jista' jkun imnaqqas jekk l-utent ikollu x-xahar jew id-daġna jaslu sa fejn jinsab is-sigill.

Riħ qawwi laterali jew minn wara jista' jaffettwa l-protezzjoni jipprova mill-elmju. Niġġis gravi hafna bil-materja partikolata jista' jikkawza pressjoni baxxa hafna fl-elmju meta tiegħu n-nifs. Dan jista' jnaqqas il-protezzjoni.

- F'dan il-każ, inethix l-elmju u tiffix il-fann qabel ma tohrög miż-zona tal-periklu.

Il-viżjura clearmax li ma tittappanx m'għandhiex tintuża:

- Fambjent b'riskju tan-nar jew f'atmosfera splussiva,
- meta l-aria għan-nifs ma tkun fita biżżejjed ossigenju (fl-Ewropa: <17 %, fl-Awstralja: <19 %) jew il-koncentrazzjoni tat-tossini tant ikun għolja li inethieg kategorija ta' protezzjoni li taqbeż il-kategorija TH3P għall-Ewropa jew P3 għall-Awstralja,
- Fambjent li jikkawżaw periklu immedjat għall-inkolumità fiżika u l-hajja ta' persuni.

Barra minn hekk, trid tuża l-objettiv protettiv adegwat biex ttiproteġi l-oġġa ta' gisemek. F'xi ċirkostanzi jista' jkun li materja partikolata jew sustanzi rilaxxati waqf il-proċess tax-xogħol jikkawżaw reazzjonijiet allergiċi fil-gilda ta' persuni sensitivi.

Il-materjali tal-elmju li jiġu f'kontatt mal-gilda jistgħu jikkawżaw reazzjonijiet allergiċi f'persuni sensitivi. Il-viżjura protettiva li ma tittappanx tista' tintuża biss għal-inisn u għal applikazzjonijiet li jipproċedu materja partikolata, duħħan jew trab li jistgħu jkunu ta' hsara għall-apparat tan-nifs. Qatt ma għandek tuża l-elmju għal applikazzjonijiet oħrajn.

L-elmju jista' jaffettwa l-kamp ta' vista minhabba fatturi kostruttivi. Bhala riżultat, dwal tas-sinjali jew dwal tat-twijsja ma jistgħu jidhru. Barra minn hekk, hemm ir-riskju ta' 'bumping' minhabba ċirkonferenza akbar (ras bil-rembul). L-elmju jifxek ukoll is-smiġ u jnaqqas is-sensazzjoni tas-hana. Il-manifattur ma għandux kun responsabbli jekk il-viżjura kontra ċ-ċpar jintuża għal xi skop ieħor għajr l-iskop mahsub jew bi ksur tal-istruzzjonijiet tal-thaddim.

Garanzija u responsabbiltà

Dwar id-dispożizzjonijiet relattivi mal-garanzija, jekk joġġbok, ara l-istruzzjonijiet tal-organizzazzjoni nazzjonali ta' bejġ tal-prodotti optrel. Għal aktar informazzjoni relattiva, jekk joġġbok, ikkuntattja lil-kummerċjant li minn xtrajt il-prodott ta' optrel. Il-garanzija tghodd biss għal iżbalji materjali u tal-produzzjoni. F'każijiet ta' hsarat ikkawżati minn użu inadegwat, interventi mhux permessi jew użu mhux intenzj mill-manifattur tiskadi l-garanzija u ma tittiehed l-ebda responsabbiltà. Bl-istess mod, tiskadi l-garanzija u ma tibqa' tittiehed l-ebda responsabbiltà f'każ li jintużaw partijiet ta' rikambju differenti minn dawm mbjughu minn optrel.

Tul probabbli tal-użu

Il-viżjura li ma tittappanx m'għandhiex data ta' skadenza. Il-prodott jista' jintuża għal kemm zmien ma seħħu hsarat viżibbli jew mhux viżibbli jew idżordniet funzjonali.

Użu (Quick Start Guide) pg. 2-3

Għaz-zewġ mudelli (standard u PAPR):

1. Il-ċinga għal mar-ras. Aġġusta ċ-ċinta ta' fuq (pg. 2-3) għad-daqs ta' rasek. Aghfas il-buttna ta' qfl (pg. 2-3) u dawwarha sakemm il-ċinta tkun aġġustata sew u bl-istess hin thossaha komda fuqek, mingħajr ma tagħhsək iżżejjed.
2. Id-distanza mill-għajnejn. Billi tholl il-buttni ta' aġġustament (pg. 2-3), tista' taġġusta d-distanza bejn il-għajnejn protettiva u għajnejk. Aġġusta żewġ nahat b'mod indaqs u mingħajr ma tmejjilhom. Imbagħad erga' sskika l-buttni ta' aġġustament.
3. L-angolu tal-elmju. L-angolu tal-elmju jista' jiġi aġġustat permezz tal-buttna dduur (pg. 2-3).
4. L-immuntar tal-viżjura. Immonta l-parti ta' isfel tal-viżjura billi ddahhalha fil-fetha korrispondenti. Imbagħad, zerzqaq l-parti ta' fuq tal-viżjura taht it-tarf ta' fuq tal-viżjura. Dahhal it-truf laterali tal-viżjura fix-xuq ta' isfel (pg. 2-3).

Għall-verżjoni PAPR biss (respiratur li jippurifika l-aria li jahdem bil-elettriku):

I-III Il-howldert tal-pajp tal-aria. Kif muni fid-disinj (pg. 2-3), l-ewwel nett, dan irid jinqafel maċ-ċinta għal mar-ras (pass I). Imbagħad, għaqdaq il-pajp tal-aria mal-elmju (passi II u III) u aqfel il-pajp tal-aria mal-howldert tal-pajp.

IV Id-distribuzzjoni tal-aria. Id-distribuzzjoni tal-fluss tal-aria tista' tintbidel minn 100% fiż-zona respiratorja għal 80% fiż-zona respiratorja u 20% fiż-zona tal-ġin sabiex jinholqo effett li jkessha (pg. 2-3).

V Is-sigill. Ilibes l-elmju aġġustat ma' rasek u igbed il-għonta li tissigilla ma taħt geddukk. Oqgħod attent/ta li s-sigill ikun aġġustat sew għall-wiċċ tiegħu u ma jkunx hemm inethig tal-aria (pg. 2-3).

Tindif, diżinfestazzjoni u Manutenzjoni

Għall-verżjonijiet standard (mhux PAPR) u PAPR:

Il-tagħmir ta' protezzjoni personali (PSA) għandu jiġi eżaminat b'mod regolari skont l-istruzzjonijiet għat-thaddim.

Uża drapp nadif, imxarrab bi fit il-ma bis-sapun, sabiex tnaqqas minn għewwa u minn barra l-viżjura li ma tittappanx. Halli l-elmju jinxef f'ambjent nadif. Għal riġunijiet ta' iġjene, trid tibdel b'mod regolari l-faxex li tuża biex jessorbu u għarag u għall-kumdità tiegħek.

Għall-verżjoni PAPR biss:

Uża drapp nadif, imxarrab bi fit il-ma bis-sapun, sabiex tnaqqas il-fann, il-pajp tal-aria u l-elmju protettiv. Halli l-apparat jinxef f'atmosfera ambjentali. Tużax deterġenti qawwija, solventi, alkolhoj jew deterġenti li fihom sustanzi aberranti. Is-sigill jista' jinħasel (bl-idejn, mingħajr ma jintuża apparat għat-tinxif bid-dawran). Zerzema s-sigill u ż-żennuna tal-aria għal toqob, xquq u hsarat oħra u aċċerta ruhek li jinsabu fil-pożizzjoni korretta mal-elmju (ara l-istruzzjonijiet għat-thaddim). Uża s-sistema biss wara li jkunu nbdliu l-partijiet kollha qodma jew bil-hsara.

Naddaf ir-naha ta' barra u ta' għewwa tal-prodott clearmax bi drapp umdu u ilma bis-sapun. Is-sigill (verżjoni PAPR) għandu jkun jittneħħ u jinħasel bil-idejn jew jimsales bir-qeżq mal-elmju. Uża ilma bis-sapun jew diżinfestanti mhux aġġressivi. Ibdel is-sigill minn zmien għal-zmien.

F'fin

Il-viżjura li ma tittappanx trid tinħażen f'temperatura ambjentali f'post mingħajr hafna umdità. Il-ħzin tal-elmju fil-imbalgħid oriġinali jew f'barzokka apposta jew baskit tal-PAPR tawwal il-perjodu li matlu jista' jintuża. Tneħħija/immuntar tal-elmju (pg. 4-5)

Kif inethix il-viżjura:

- Igbed it-tarf tal-parti ta' isfel tal-viżjura.
- Fl-istess hin, aghfas 'il barra min-naha ta' isfel tal-parti ta' għewwa tal-viżjura.

Kif twahhal il-viżjura:

- Immonta l-parti ta' isfel tal-viżjura billi ddahhalha fil-fetha korrispondenti.
- Zerzqaq il-parti ta' fuq tal-viżjura taht it-tarf ta' fuq tal-viżjura.
- Dahhal it-truf laterali tal-viżjura fix-xuq ta' isfel.

Tidbi tas-sigill (għall-verżjoni PAPR biss)

- Neħhi l-parti tas-sigill li tinħasel billi tiftah bil-galbu s-sikkatura tal-velko.
- Il-parti tas-sigill li tinħasel (bl-idejn, mingħajr ma jintuża apparat għat-tnixif bid-dawran).
- Il-parti tiegħu li ma tinethiex trid tnaqqas bi drapp nadif, imxarrab bi fit il-ma bis-sapun, jew diżinfestanti mhux aġġressivi.
- Halli s-sigill jinxef fl-aria u erga' mmuntah bil-ordni inwers.

Qatt ma għandek tuża sigill li jkun bil-hsara. Ibdel is-sigill kull sitt xhur.

Data teknika

(Nirriżervaw id-dritt li nimmodifikaw dettalji tekniki)

Piż	Mhux PAPR	334g / 11,782 oz
	PAPR:	500g / 17,637 oz
Materjal	Qoxra tal-elmju: Poliamide	
	Viżjura: Polikarbonat	
Temperatura tal-thaddim	-10°C sa +55°C / 14°F sa 131°F	
Temperatura tal-ħżin	-20°C sa +80°C / -4°F sa 176°F	
Stabbiltà tal-forma	Qoxra tal-elmju: sa 220°C / 428°F	
	Viżjura: sa 137°C / 279°F	
Markaturi:	OS EN 175 BT (qoxra tal-elmju)	
	OS EN 166 BT (viżjura)	
	skont CSA 294.3	
	ANSI OS Z87+	
	EAC	
Markaturi addizzjonali għall-verżjoni PAPR (kif imsemmi f'KE 1024)	EN 12941 (TH3 flimkien ma' e3000/X, TH1 flimkien ma' hardhat u e3000/X)	
	EN 14594 (2B flimkien ma' suppliedair, 1B flimkien ma' hardhat u suppliedair)	

Dikjarazzjoni ta' konformità

Aral-ndirizz tal-Internet fuq l-aħhar paġna.

Informazzjoni legali

Dan id-dokument jikkonforma mar-rekwiżiti tar-Regolament tal-UE 2016/425 taqsima 1.4 tal-Anness II.

Korpo notifikat

Għal informazzjoni dettaljata ara l-aħhar paġna.

Gaeilge

Réamhrá

Is ceannbhearta é clogad meilt a úsáidtear chun súile, aghaidh agus muineál a chosaint ó dheanach agus cáithníní le linn meilt. Tá roinnt codanna sa clogad (féach liosta páirteanna breise). Ag brath ar an tsamhail, is féidir an clogad a chomhcheangal le clogad sábháilteachta agus / nó córas PAPR (Powered Air Purifying Respirator).

Treoracha sábháilteachta

Léigh na treoracha oibríocháin seo go cúramach sula n-úsáideann tú an trealamh. D'fhéadfaí úsáid mhíchear a chur i mbaol éilimh bharántais bheatha agus géaga agus neamh i gcoinne an mhonaróra. Feidhmíú an Trealamhí Chosanta Phearsanta / Feidhmeanna / Rioscaí

Is córas cosanta aghaidhe agus roispráid ar leith é clearmax a thugann an leibhéil is airde sábháilteachta agus radharc soiléir gan teorainn ar an áit oibre don úsáideoir, agus a chuimsíonn dáileadh aerí scagtha is féidir a choigeartú (ag brath ar an múnla). Féach an Treoir Mheathosaithe le haghaidh compháirteanna spártha agus oiriúint.

Iontach do: Feidhmeanna meilte, tionscal an mhiotail, tionscal an bhia, greanroiseadh, feidhmeanna adhmaid, péinteáil, líonadh talún agus talmhaocht.

I gcás ardtaise san aer nó dírochtait olmhóra teocht, féadfaidh sé go dtiocfaidh gal ar an scáthlín, rud a bheidh ina chúis le lagú radharc. Mura mbeidh an séala meicniúil feistithe i gceart nó ná bhíonn lochtach, beidh an baol ann go dtiocfaidh truailliún aer isteach sa clogad (an leagan le PAPR). Féach thíos rioscaí / sriantaíle eile.

Réamhchuirimí agus sriantaí cosanta

- Sula n-úsáidtear an tairge, déan cinnte de i gcónaí go bhfuil an trealamh iomlán agus nach ndearnaigh aon damáiste dó agus é iompair. Ná húisáid trealamh atá lochtach nó damáistithe in aon chás.
- Caitheadh an t-úsáideora a bheith eolach ar úsáid cheart an trealamhí chosanta phearsanta

An leagan le PAPR ainm:

- Ni mór d'úsáideora an cheannbhirr clo leis na treoracha le haghaidh an chórais PAPR agus na scagairí.
- Ná húisáid an scáthlín frithghaile ach amháin nuair atá an córas PAPR ar síúil.
- Níor chóir an clogad a úsáid ach amháin le haerthóir deimhinne atá ag teacht leis na caighdeáin náisiúnta.
- Is é an róibhír aer scagtha a bhíonn sa cheannbheart cosanta an príomhfhachtóir cosanta a chuireann cosc ar theacht isteach truailliún aer.
- Ní thabharfaidh córas PAPR atá míchta aon chosaint ar bith d'orgáin riospráide an úsáideora. D'fhéadfadh sé go mbeadh córas PAPR míchta ina chúis le títian méadaithe dé-ocsáide carbóin agus le tim chontúirteach ar an méid ocsaigine sa cheannbheart.
- Déan cinnte de go bhfuil líne shéalaíthe an cheannbhirr bruite go daingean in aghaidh d'éadain; is é sin an t-aon bhealach amháin le leibhéil foirre cosanta a chinntiú.
- Féadfaidh sé go gcuirfeadh isteach ar an bhfachtóir cosanta má thobann graiú nó féasóg an úsáideora amach as an séala meicniúil.
- Féadfaidh sé go gcuirfidh gaoth láidir ón taobh nó ón gcúl isteach ar an gcosaint a thugann an clogad. I gcás leibhéil í-arda éilimhe cáithníní sa timpeallacht, féadfaidh sé go mbeidh ionannú ina chúis le brú an íséal sa clogad. Féadfaidh sé go gcuirfidh sé sin isteach ar an gcosaint.
- Sa chás sin, ná bain an clogad díot agus ná mích an fean go dtí go bhféadfaidh tú an limistéir contúirte.

Ní ceadmhach an scáthlín frithghaile clearmax a úsáid:

- i dtimpeallachtaí inlanta nó phléascach,
- má bhíonn easpa ocsaigine san aer ana-ionannúil (an Eoraip: <17%, an Astráil <19%) nó má bhíonn an t-úchán tocsaine chomh hard sin go bhfuil an aicme chosanta os cionn TH3P i gcás na hEorpa agus os cionn P3 i gcás na hAstráile,
- i dtimpeallachtaí a bhfuil beatha agus géaga i ngachcontúirte iontu.

Ní mór duit éadaid cosanta cúl a chaitheamh leis an gcuid eile de do chorp a chosaint chomh maith. I gcásanna áirithe, féadfaidh cáithníní nó substáintí arna n-éisiúint mar thoradh ar phróisis oibre a bheith ina gcúis le frithghníomhuithe ailéirgeacha craicín i ndaoine atá soghabhálaigh ina leith.

Féadfaidh abhair áirithe den clogad a thagann i dteagmháil leis an gceairneach a bheith ina gcúis le frithghníomhuithe ailéirgeacha i ndaoine a bhfuil craiceann bog acu. Ní ceadmhach an scáthlín cosanta frithghaile a úsáid ach amháin i gcomhair meilte agus feidhmeanna ina nginear cáithníní, deatach nó dusta a fhéadann dochar a dhéanamh don chonair riospráide. Ná húisáid an clogad i gcomhair feidhmeanna eile choíche.

Féadfaidh an clogad dífer a dhéanamh ar réimse an radharc mar gheall ar ghnéithe dearfacha. Mar thoradh air sin, ní féadfaí sóicseamhartha nó soilse rabhaidh a fheiceáil. Ina theannta sin, tá baol ann go gcuirfí bupáil de bharr an mílíné níos mó (ceann le clogad). Laghdaíonn an clogad an éisteacht agus laghdaíonn sé an teas. Ní bheidh an monaróir faoi dhífiteanas má úsáidtear an bhfrithghaile chun críche ar bith seachas an cuspóir atá beartaíthe nó áráir na treoracha oibríocháin.

Barántas agus díteanas

Le teacht ar choinníollacha an bharántais, féach na treoracha a chuir an eagraíocht díolacháin náisiúnta de chuid optrel ar fáil. Le tuilleadh eolais a fháil, déan teagmháil le do mhiondíoltóir de chuid optrel. Ní bheidh feidhm ag an mbarántas ach amháin i gcás lochtanna ábhair agus déantúsáiochta. Má tharlaíonn damáiste de dheasca úsáid neamhbheartaithe, baint nó nó an úsáid eile nach raibh beartaíthe ag an déantúsóir, beidh an barántas ar neamh. Ar an gcaoi chéanna, beidh díteanas agus an barántas ar neamh ní úsáidtear compháirteanna spártha seachas na cinn a ndíolaíonn optrel iad.

Saolré mheasta sheirbhíse

Níl dáta éaga ag baint leis an scáthlín frithghaile. Féadfaidh an tairge a úsáid a fhad agus nach mbeidh aon damáiste, cibé infheicthe nó dofheicthe, déanta do agus nach dtarlóidh aon mhífhéidhmeanna.

Úsáid (Quick Start Guide) ICh. 2-3

An dá múnla (An Gnáthmúnla agus an Múnla le PAPR):

1. Strapa cinn. Socraigh an strapa uachtarach coigeartaithe (ICh. 2-3) le go mbeidh sé in oiriúint do mhéid do chinn. Brúigh isteach an cnaipe glasla (ICh. 2-3) agus cas é go dtí go mbeidh an strapa cinn daingean ach gan an iomarca brú a chur ar dhéan.
2. Fad ó na súile. Is féidir an fad idir an ghloine chosanta agus na súile a choigeartú ach na cnaipí glasla a scaoileadh (ICh. 2-3) Coigeartaigh an dá taobh go cotrom agus ná bíodh claonadh ann. Ansin teann na cnaipí glasla in aithair.
3. Uillinn an chlogaid. Is féidir uillinn an chlogaid a choigeartú leis an gnaipe rothlach (ICh. 2-3).
4. An scáthlín a cheangal. Ceangail an chuid lochtarach den scáthlín leis an oscarail chomhfhreagach.

Ansin sleamhnaigh an chuid uachtarach den scáthlín suas faoi imeall uachtarach an scáthlín. Brúigh imill taobh an scáthlín isteach sna heitri lochtacha. (ICh. 2-3).

An leagan le PAPR ainm:

I-III Coinneáil an osáin aer. Cliceáil coinneáil an osáin aer isteach sa cheannbheart de réir na léaráidí (ICh. 2-3) Céim I. Ceangail an t-osán aer leis an glogad (cóimeanna II agus III) agus cliceáil an t-osán aer isteach i gcoinneáil an osáin aer le hé a fheistiú ina áit.

IV Dáileadh aer. Is féidir dáileadh an aer sheála a choigeartú ó 100% sa chrios anailáithe go dtí 80% sa chrios anailáithe agus 20% sa chrios árd éadain le héifeacht fuaraithe a chruthú (ICh. 2-3).

V Séala meicniúil. Cas an clogad a ghoigeartú bunoscionn agus tarraing stail an tséala meicniúil faoi bhun do smige. Déan cinnte de go bhfuil an séala meicniúil cotrom le do chraiceann agus nach bhfuil aon scoitehadh ann (ICh. 2-3).

Glanadh, dighalú agus Cothabháil

Leaganacha gan PAPR agus le PAPR:

Déan scrúdú ar do threalamh cosanta phearsanta (TCP) go rialta de réir na treoracha oibríocháin. Úsáid éadach glan arna fhliuchadh le huisce sobalach leis an scáthlín frithghaile a ghlanadh taobh istigh agus taobh amuigh. Lig don chlogad triomiú i dtimpeallacht ghlan. Cuir bandaí allais agus bandaí compoid nua in ionad na seancheann go rialta ar mhaithe le sláinteachas.

An Leagan le PAPR:

Glan an t-aeráil, an t-osán aer agus an clogad sábháilteachta le héadach glan arna fhliuchadh le huisce sobalach. Lig don fhearas triomiú ag teocht an tseomra. Ná húisáid glantaigh láidre, tuaslagóir, alcól ná glantóirí a bhfuil scrábáigh iontu. Is féidir an séala meicniúil ní (níochán de láimh, ná rothaigh). Déan scrúdú ar an séala meicniúil agus ar an mbuinne aer lena chinntiú nach bhfuil aon phoil, aon scoilteanna ná aon damáiste eile ann agus déan cinnte de go bhfuil síad an áit cheart ar an glogad (féach na treoracha oibríocháin). Ná húisáid an córas go dtí go mbeidh athsholáthar déanta ar gach compháirt chaithe nó dhamáistithe.

Glan amach an taobh amuigh agus an taobh istigh den clearmax le héadach tais agus uisce sobalach. Ba chóir an séala meicniúil (an leagan le PAPR) a bhaint agus a ní de láimh nó a chuimil go cúramach agus é fós feistithe sa clogad. Úsáid uisce sobalach nó difhbhántán séimh. Athsholáthair an séala meicniúil ó am go ham.

Stóráil

Caithear an scáthlín frithghaile a stóráil ag teocht an tseomra i ndála boghaise isle. Cuirfeair le saolré seirbhíse an chlogad má stóráiltear sa phacáistíocht bhunaidh, i mála droma ar leith nó i mála PAPR é.

An Scáthlín a Bhaint / a Fheistiú (ICh. 4-5)

An scáthlín a bhaint:

- Tarraing an chuid lochtarach d'imeall an scáthlín.
- Tosaigh ag brú amach go cotrom taobh istigh den scáthlín ag an mbun.

An scáthlín a cheangal:

- Ceangail an chuid lochtarach den scáthlín leis an oscarail chomhfhreagach.
- Sleamhnaigh an chuid uachtarach den scáthlín suas faoi imeall uachtarach an scáthlín.
- Brúigh imill taobh an scáthlín isteach sna heitri lochtacha.

An séala meicniúil a bhaint (an leagan le PAPR amháin)

- Bain an chuid in-nite den séala meicniúil ach an crúca agus an lúbháisc ná tharrangtá óna chéile go cúramach.
- Is féidir an chuid inbhainte den séala meicniúil a ní (níochán de láimh, ná rothaigh).
- Glan an chuid feistithe den séala meicniúil a ghlanadh le héadach glan arna fhliuchadh le huisce sobalach nó difhbhántán séimh.
- Lig do troml an aer agus cuir le chéile arís é san ord cúilteach.

Ná húisáid séala meicniúil damáistithe choíche.

Athsholáthair an séala meicniúil gach sé mhí.

Sonraí teicniúla

(Cóimeáidaim an ceart againn féin aithriúite teicniúla a dhéanamh am ar bith)

Meáchan	Gan PAPR: 334g / 11.782 oz Le PAPR: 500g / 17.637 oz
Ábhar	Silogán an chlogaid: Polaimíd Scáthlín: Polacarbónáit
Teocht oibríocháin	-10°C go +55°C / 14°F go 131°F
Teocht stórála	-20°C go +80°C / -4°F go 176°F
Cobhsaíocht thoeach	Silogán an chlogaid: Suas le 220°C / 428°F Scáthlín: Suas le 137°C / 279°F
Marcanna:	OS EN 175 BT (silogán an chlogaid) OS EN 166 BT (scáthlín) I gcomhréir le CSA Z94.3 EAC
Marcanna breise atá ar an leagan le PAPR (Comhlachta d'Utugtar fógra DO CE 1024)	EN 12941 (TH3 i gcomhair le e3000/X, TH1 i gcomhair le hardhat agus e3000/X) EN 14594 (2B i gcomhair le suppliedair, 1B i gcomhair le hardhat agus suppliedair)

Dearbhú comhrireachta

Féach an seoladh Idirlin ar an leathanach deireanach.

Faisnéis dhifhúil

Comhlíonann an doiciméid seo ceanglais Rialachán AE 2016/425 alt 1.4 d'arschriobh II.

Comhlachtaid dá dtugtar fógra

Le haghaidh mionsonraí féach an leathanach deireanach.

Hrvatski

Uvod

Kaciga za brušenje je pokrivala za glavu koja se koristi za zaštitu očiju, lica i vrata od prašine i čestica tijekom brušenja. Kaciga se sastoji od nekoliko dijelova (vidi popis rezervnih dijelova). Ovisno o modelu, kaciga se može kombinirati s zaštitnom kacigom I / III PAPR sustavom (Powered Air Purifying Respirator). Sigurnosne upute

Pažljivo pročitate ove upute za uporabu prije uporabe opreme. Nepravilna uporaba može ugroziti život i dovesti te ponijati jamstvene zahtjeve prema proizvođaču.

Djelovanje Osobne Zaštitne Opreme / primjene / rizici

Neograničen jasan pogled na vaše radno mjesto sa ili bez značajno filtrirane distribucije zraka (ovisno o modelu) s podesivom distribucijom zraka čini clearmaxx jedinstvenim sustavom za zaštitu lica i dišnih putova najviše razine zaštite. Rezervni dijelovi i pribor, vid: Quick Start Guide.

Idealno za: Primjenu kod brušenja, metalne industrije, prehrambene industrije, obrade pješčanim mlazom, drvene aplikacije, premazivanja, deponija i poljoprivrede.

U slučaju velike vlage u zraku / razlika u temperaturi, vizir se može zamagliti, što dovodi do loše vidljivosti. Kod nepravilno montirane ili neispravne brve s kliznim prstenom postoji opasnost da štetne tvari iz zraka mogu dospjeti u šijem (PAPR verzija). Ostali rizici / ograničenja, vidi u nastavku.

Mjere predostrožnosti i preventivna ograničenja

- Prije upotrebe proizvoda uvijek provjerite da je oprema cjelovita i da tokom transporta nije došlo do oštećenja. Nikad nemojte koristiti oštećenu opremu ili opremu s greškama.
- Korisnik mora biti upoznat s pravilnim korištenjem svoje osobne zaštitne opreme.

Samo PAPR-verzija:

- Korisnik ovog proizvoda za glavu se mora pridržavati uputa za sustav PAPR i filtra.
- Nezamagljen vizir koristite samo zajedno s uključivim sustavom PAPR.
- Šijem se treba koristiti samo zajedno sa certificiranim ventilatorom, koji odgovara zahtjevima nacionalnih standarda.
- Filtrirani nadtlak zraka u zaštitnom proizvodu za glavu predstavlja primarni zaštitni faktor, koji sprječava prodor štetnih tvari iz zraka.
- Isključeni sustav PAPR ne štiti dišne putove korisnika. Isključeni ventilator može dovesti do povećanja koncentracije ugljičnog dioksida i do opasnosti snižavanja udjela kisika u proizvodu za glavu.
- Uvjerite se da je brtvena linija proizvoda za glavu dobro zasjejala na lice, samo u tom slučaju se može jamčiti savršena razina zaštite.
- Faktor zaštite može biti smanjen, ako korisnik ima kosu ili bradu, koja se proteže preko brtvenog dijela kliznog prstena.
- Jaki vjetar sa strane ili odostraga može ugroziti zaštitu, koju šijem pruža. U slučaju ekstremno velikog onečišćenja česticama u okolišu od udisanja može doći do vrlo malog pritiska u šijemu. To bi moglo smanjiti zaštitu.
- U ovom slučaju tek nakon napuštanja zone opasnosti skinite šijem ili isključite ventilator.

Nezamagljen vizir clearmaxx se ne smije koristiti:

- u atmosferi, gdje postoji opasnost od vatre ili eksplozije,
- ako u udisanom zraku nedostaje kisik (Europa <17 %, Australija: <19 %) ili ako je koncentracija toksina tako visoka da je klasa zaštite veća od TH3P za Europu i P3 za Australiju,
- u okolišima, gdje postoji neposredna opasnost po zdravlje i život.

Radi zaštite ostataka tijela dodatno trebate nositi odgovarajuću zaštitnu odjeću. U određenim okolnostima čestice ili tvari, koje se oslobađaju radnim postupcima, kod odgovarajuće predisponiranih osoba mogu izazvati alergijske reakcije na koži.

Materijali šijema, koji dolaze u kontakt s kožom, mogu kod osjetljivih ljudi izazvati alergijske reakcije. Nezamagljeni zaštitni vizir se smije koristiti samo za brušenje i za primjene, kod kojih nastaju čestice, dim ili prašina, koji mogu štetiti dišnim putovima. Šijem nikad nemojte koristiti za neke druge primjene. Kaciga može uljećati na vidno polje zbog konstruktivnih osobina. Kao rezultat toga, signalna svjetla ili svjetla upozorenja možda se neće vidjeti. Nadalje, postoji opasnost od udara zbog većeg opsega (glava s kacigom). Kaciga također oštećuje sluh i smanjuje osjećaj topline. Proizvođač ne snosi nikakvu odgovornost ako se vizir protiv magle koristi u bilo kojoj svrhu koja nije namijenjena namjeni ili u suprotnosti s uputama za uporabu.

Jamstvo i odgovornost

U vezi jamstvenih odredbi molimo da obratite pažnju na upute nacionalne optrel- organizacije za distribuciju. Za ostale informacije s tim u vezi molimo da se obratite svom optrel prodajnom mjestu. Jamstvo vrijedi samo za greške u materijalu i proizvodnji. U slučajevima šteta, nastalih nepravilnim korištenjem, nedozvoljenim zahvatima ili zbog korištenja, koje proizvođač nije predvidio, jamstvo i odgovornost više ne vrijede. Isto tako odgovornost i jamstvo više ne vrijede, ako se koriste neki drugi rezervni dijelovi od onih, koje prodaje optrel. Predviđeni rok upotrebe

Nezamagljen vizir nema rok upotrebe. Proizvod se može koristiti sve dok ne dođe do vidljivih ili nevidljivih oštećenja ili do smetnji u funkcioniranju.

Upotreba (Quick Start Guide) str. 2–3

Oba modela (standard i PAPR):

1. Traka za glavu. Gornju traku za podešavanje (str. 2–3) podesite na veličinu vaše glave. Utitisite desni gumb (str. 2–3) i okretite ga, sve dok traka za glavu dobro ne zasjeđe bez pritiska.
2. Udaljenost od očiju. Otpuštanje gumba za učvršćivanje (str. 2–3) može se podešavati udaljenost zaštitnog stakla od očiju. Jednako podesite obje strane i nemojte nakriviti. Zatim ponovno pritegnite gumba za učvršćivanje.
3. Kut šijema. Kut šijema se može podešavati okretnim gumbom (str. 2–3).
4. Učvršćivanje vizira. Donji dio vizira učvrstite u odgovarajući otvor. Zatim ucvrste gornji dio vizira ispod gornjeg ruba vizira. Bočne rubove vizira uvucite u donje žlijebove. (str. 2–3).

Samo PAPR-verzija:

I–III Prekidač crijeva za zrak. Prekidač crijeva za zrak učvrstite prema slikama (str. 2–3) na traku za glavu Korak I. Crijevo za zrak učvrstite na šijem (korak II. i III.) u utiskivanjem učvrstite crijevo za zrak u prekidač crijeva za zrak.

IV Distribucija zraka. Distribucija struje zraka se može čistiti od 100 % u području disanja na 80 % u

području disanja i 20 % u području čela, da se postigne efekt hlađenja (str. 2–3).

- V Klizni brtveni prsten. Podesite šijem stavite na glavu i povucite traku kliznog brtvenog prstena ispod brade. Pazite da se klizni brtveni prsten dobro prisloni na kožu i da nema procjepa (str. 2–3).

Čišćenje, dezinfekcija i održavanje

Verzija bez PAPR i PAPR-verzija:

Osobnu zaštitnu opremu (OZO) redovito provjeravajte u skladu s uputama za upotrebu.

Za čišćenje nezamagljenog vizira iznutra izvana koristite čistu krpu, ovlaženu sapunicom. Šijem ostavite da se osuši na nekome čistom mjestu. Iz higijenskih razloga redovito mijenjajte trake za upijanje znoja i trake za komfor.

PAPR-verzija:

Ventilator, crijevo za zrak i sigurnosni šijem čistite čistom krpom, ovlaženu sa sapunicom. Uredaj pustite da se osuši na sobnoj temperaturi. Nemojte koristiti jaka sredstva za čišćenje, otapala, alkoholi ili sredstva za čišćenje, koja sadrže abrazivna sredstva. Klizni brtveni prsten se može prati (ručno pranje, bez centrifugiranja).

Provjerite klizni brtveni prsten i mlaznicu za zrak na pukotine i ostala oštećenja i uvjerite se da su dobro pozicionirani na šijem (vidi uputu za upotrebu). Sustav koristite tek nakon zamjene svih istrošenih ili oštećenih dijelova.

Vanjsku i unutrašnju stranu clearmaxx-a očistite vlažnom krpom i sapunicom. Klizni brtveni prsten (PAPR-verzija) se treba ili odvojiti i oprati ručno ili pažljivo obrisati na šijemu. Koristite sapunicu ili blago dezinfekcijsko sredstvo. S vremenom na vrijeme zamijenite klizni brtveni prsten.

Skladištenje

Nezamagljen vizir se treba skladištiti na sobnoj temperaturi i uz malo vlage. Pohranjivanje šijema u originalnom pakovanju ili u odgovarajućim naprtnjici ili u PAPR-torbi produžava vijek trajanja.

Odstranjivanje/instalacija vizira (str. 4–5)

Odstranjivanje vizira:

- Na rubu vizira povucite u donjem dijelu.
- Istovremeno pritisnite s donje unutrašnje strane vizira prema van..

Učvršćivanje vizira:

- Donji dio vizira učvrstite u odgovarajući otvor.
- Uvucite gornji dio vizira ispod gornjeg ruba vizira.
- Bočne rubove vizira uvucite u donje žlijebove.

Zamjena kliznog brtvenog prstena (samo PAPR-verzija)

- Odstranjivanje prvog dijela kliznog brtvenog prstena pažljivim razdvajanjem zatvarača na čičak.
- Dio kliznog brtvenog prstena, koji se može skinuti, može se prati (ručno pranje, bez centrifugiranja).
- Fiksni dio kliznog brtvenog prstena očistite čistom krpom, navlaženom sa sapunicom ili blagim dezinfekcijskim sredstvom.
- Pustite da se osuši na zraku i montirajte obrnutim redoslijedom.

Nikad nemojte koristiti oštećeni klizni brtveni prsten.

Zamijenite klizni brtveni prsten svakih šest mjeseci.

Tehnički podaci

Pridržavamo pravo na tehničke promjene)

Težina	Bez PAPR: 334g / 11.782 oz PAPR: 500g / 17.637 oz
Materijal	Dzjela šijema: poliamid Vizir: polikarbonat
Radna temperatura	– 10°C do + 55°C / 14°F do 131°F
Temperatura skladištenja	– 20°C do + 80°C / – 4°F do 176°F
Postojanost oblika	Dzjela šijema: do 220°C / 428°F Vizir: do 137°C / 279°F
Označavanje:	OS EN 175 BT (dzjela šijema) OS EN 166 BT (vizir) uskladno s CSA Z94.3 ANSI OS Z87+ EAC
Dodatne oznake za PAPR-verziju (navedena služba CE 1024)	EN 12941 (TH3 u kombinaciji s e3000/X, TH1 u kombinaciji s hardhat i e3000/X) EN 14594 (2B u kombinaciji s suppliedair, 1B u kombinaciji s hardhat i suppliedair)

Izjava o sukladnosti

Pogledajte internetsku adresu na posljednjoj stranici.

Legalna informacija

Ovaj dokument je u skladu sa zahtjevima EU Uredbe 2016/425, odjeljak 1.4. Priloga II.

Prijavljeno tijelo

Za detaljnije informacije pogledajte zadnju stranicu.

accessories



5002.840

Bumpcap black to
attach to the headband



5003.530

Headgear "HALO" to clip
on the headband

optrel tec ag
industriestrasse 2
ch-9630 wattwil

phone: +41 (0)71 9874200
fax: +41 (0)71 9874299

info@optrel.com
www.optrel.com



PAPR Version only

ANSI
complies with CSA Z94.3



Notified body

ECS GmbH
European Certification Service

Hüttfeldstrasse 50
DE 73430 Aalen
Germany



Notified body

Occupational Safety

Research Institute

Jeruzalémská 9
CZ-11652 Praha 1
Czech Republic

AS/NZS 1338.1
AS/NZS 1337 B



TPTC 019/2011

Serial No.:	Sorszám:
Número de série:	Seri No.:
Seriennummer:	シリアル番号:
Seriennummer:	Αύξων αριθμός:
Numero di serie:	Пореден номер:
Número de serie:	Výrobné číslo:
Número de série:	Serjska št.:
Serienr.:	Număr de serie:
Sarjanumero:	Seerianumber:
Seriennummer:	Serijos Nr.:
Seriennummer:	Sērijas numurs:
Numer seryjny:	Numru tas-Serje.:
Sériové číslo:	Serjski broj:
Серийный номер:	Sraithuimhir:
序列号:	

Date of sale:	Eladás dátuma:
Date de vente:	Satis tarihi:
Verkaufsdatum:	販売日:
Försäljningsdatum:	Ημερομηνία πώλησης:
Data di vendita:	Дата на продажба:
Fecha de venta:	Dátum predaja:
Data de venda:	Datum prodaje:
Datum van verkoop:	Data vânzării:
Myyntipäivä:	Müügi kuupäev:
Salgsdato:	Pardavimo data:
Dato for salg:	Pārdošanas datums:
data sprzedazy:	Data tal-bejgh:
Datum prodeje:	Prodaja Datum:
Дата продаж:	Díol Dáta:
销售日期:	

Händlerstempel:	Kereskedő pecsétje:
Försäljarens stämpel:	Bayi damgas:
francobollo del rivenditore:	ディーラーのスタンプ:
Sello del comerciante:	Σφραγίδα αντιπροσώπου:
carimbo do concessionário:	Печат на дилъра:
Dealerstempel:	Pečiatka predajcu:
Jälleenmyyjän leima:	Žig trgovca:
Forhandlers frimærke:	<input type="checkbox"/> tampila distribuitorului:
Forhandlerens stempel:	Müüja tempel:
pieczęć sprzedawcy:	Pardavėjo antspaudas:
Razítko prodejce:	Izplatītāja zīmogs:
печат дилера:	Timbru tal-bejgiegh:
经销商的印章:	Pečat trgovca:
	Stampa an déileálaí:



visit our homepage
<http://www.optrel.com/>

9610.173.03

declaration of conformity
<https://www.optrel.com/service/downloads/>

